



**Руководство
по эксплуатации**

На русском языке

**Источник бесперебойного питания
1U Для монтажа в стойке
APC Smart-UPS®**

1000VA/750VA 230VB/120V переменного тока



990-1086A, 09/02

Введение

Корпорация «American Power Conversion» (APC) — лидирующий на национальном и международном рынках изготовитель самых современных источников бесперебойного питания, переключателей на резервные источники питания, программного обеспечения систем управления энергоснабжением и относящегося к таким системам оборудования. Продукция корпорации APC защищает от нарушений режима работы энергосистем оборудование, программное обеспечение и данные коммерческих и правительственных организаций по всему миру.

Источник бесперебойного питания компании APC обеспечивает долгосрочную защиту компьютерного и другого ценного электронного оборудования от перерывов в энергоснабжении, снижения напряжения в сети, кратковременных провалов напряжения и скачков напряжения и тока. ИБП отфильтровывает помехи в сети электропитания и предохраняет оборудование от опасных воздействий посредством отсоединения оборудования от сети электропитания. ИБП обеспечивает бесперебойную подачу питания от внутренней батареи до тех пор, пока не будет восстановлено питание от сети с приемлемыми характеристиками.

1. УСТАНОВКА



Перед началом установки ИБП прочтите инструкции по обеспечению безопасности.

Распаковка

Проверьте полученный ИБП. Фирмой APC были приняты все возможные меры по разработке прочной упаковки приобретенного Вами оборудования. Тем не менее, во время перевозки могут иметь место поломки и повреждения. Извещайте о любых замеченных повреждениях компанию, ответственную за перевозку, и поставщика оборудования.

Упаковка подлежит утилизации; сохраните ее для повторного использования или ликвидируйте ее надлежащим образом.

Проверьте комплектность поставки. Упаковка содержит ИБП, лицевую панель, комплект литературы, состоящий из одного компакт-диска, одного последовательного кабеля, одного USB (Универсальная Последовательная Шина) кабеля, технической документации на изделие и сведений по технике безопасности. В упаковку также входят направляющие, кронштейны и пакет с крепежом (необходим для монтажа ИБП в стойке).

Модели на 230 В. ИБП укомплектован двумя стандартными (IEC) соединительными кабелями и вилкой для подключения к ИБП серверов и другого оборудования с не отсоединяющимися проводами питания.



ИБП поставляется с отсоединенной аккумуляторной батареей.

Размещение ИБП

Поместите ИБП на место его будущей эксплуатации. **Учитывая значительный вес ИБП, размещайте его на достаточно надежном основании**

Не используйте источник бесперебойного питания в тех местах, где температура и влажность превосходят указанные изготовителем допуски или имеется избыточная запыленность.

РАЗМЕЩЕНИЕ



0°—40°C

Относительная
влажность
0—95%

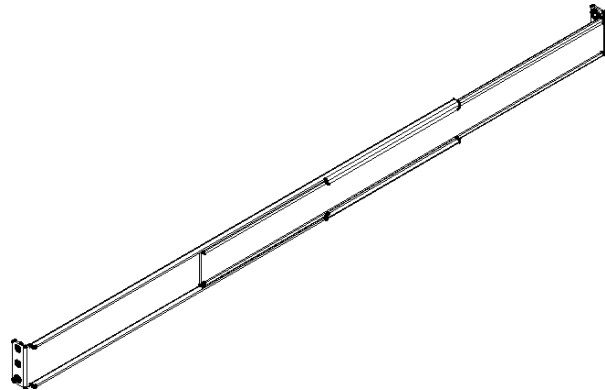

Установка направляющих в стойке

ИБП рассчитан на установку в стандартной стойке 46,5 см (19 дюймов). Монтажные кронштейны и направляющие упакованы отдельно внутри основного ящика. Планки для монтажа в стойке заранее установлены на ИБП.

	8		2
	8		

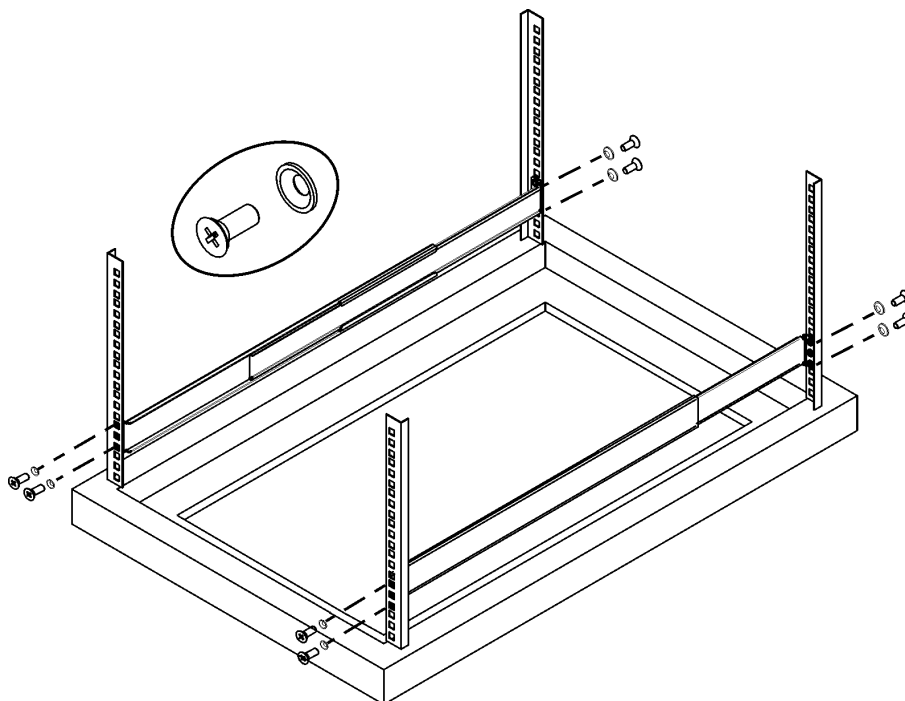

Монтаж ИБП в стойке

ИБП имеет большой вес. Для облегчения ИБП перед его монтажом в стойку можно извлечь аккумуляторную батарею (Шаги 1 и 2).

Шаг 1.

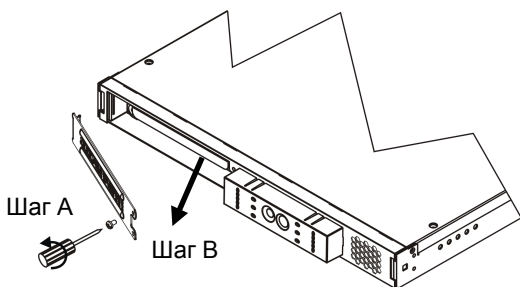

Шаг 2. Будьте осторожны – батарея тяжелая.

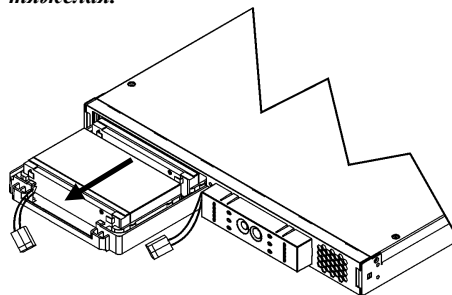

ИБП должен устанавливаться на дне или в нижней части стойки.

Шаг 3.

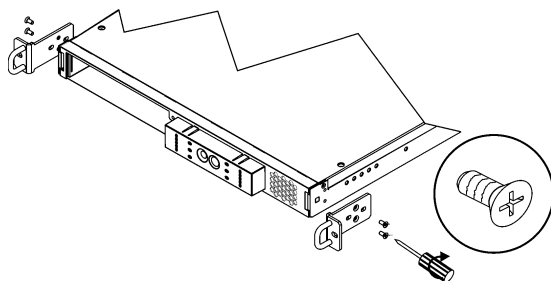

Шаг 4.

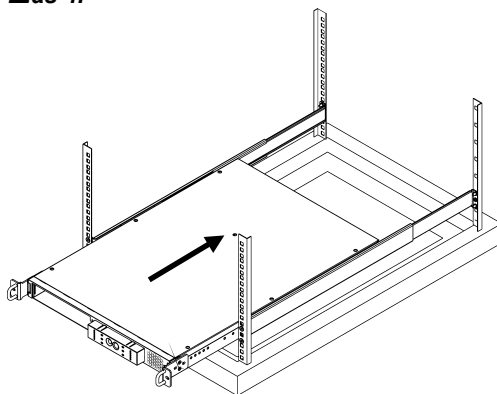

Шаг 5.

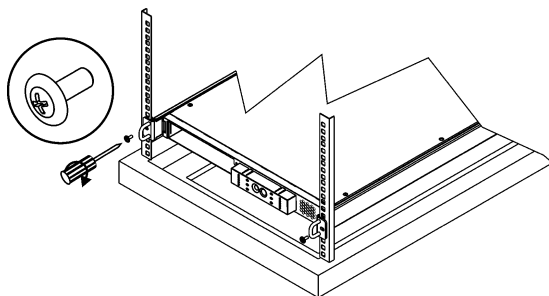

Проверьте, что стойка не будет наклоняться после установки в нее ИБП

Установка и подключение аккумуляторной батареи и закрепление лицевой панели

Шаг 1.

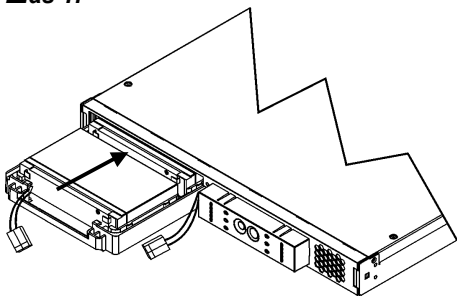

Шаг 2.

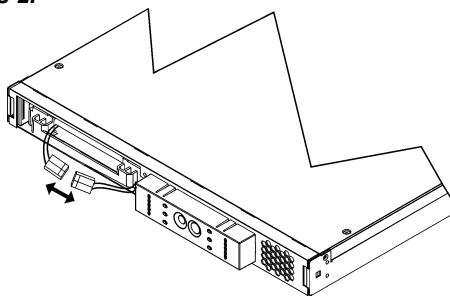

Шаг 3.

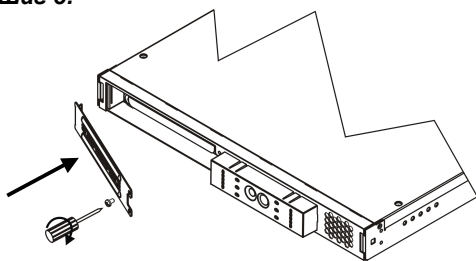

Шаг 4.

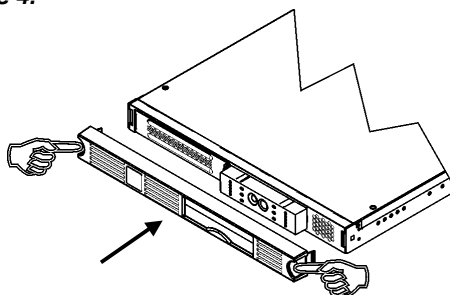

Подсоединение ИБП к оборудованию и к сети электропитания

Задняя панель ИБП SMART-UPS

Модели на 230 В

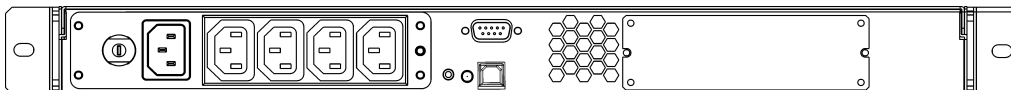

Модели на 120/100 В

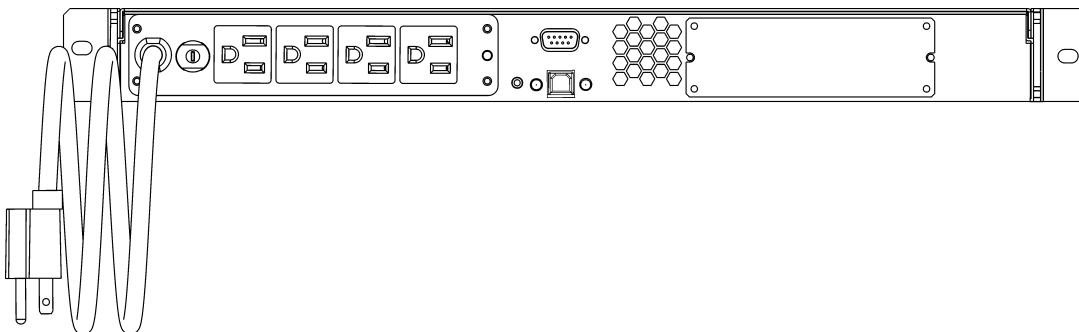

1. Подсоедините оборудование к ИБП. Примечание: Не подключайте к ИБП лазерный принтер, т.к. он потребляет значительно большую мощность чем другие типы оборудования, и может перегрузить ИБП.
2. Установите необходимые вспомогательные блоки в разъемы отсека Smart Slot.
3. С помощью шнура питания подключите ИБП к розетке питания. Должна применяться только двухполюсная трехпроводная заземленная сетевая розетка. Избегайте применения удлинителей.
 - *Модели на 120/100В:* Шнур питания неразъемно подключен к задней панели ИБП.
4. Включите все подключенное оборудование. Чтобы применять ИБП как главный выключатель/выключатель, проследите за тем, чтобы выключатели питания на всем подключенном к ИБП оборудовании были установлены в положение “ON” (“ВКЛ”). Оборудование будет обесточено до тех пор, пока не будет включен ИБП.
5. Для включения ИБП нажмите кнопку  на передней панели.
 - Когда ИБП подключен к сети, он заряжает свою аккумуляторную батарею. В течение первых трех часов нормальной работы батарея заряжается до 90% своей емкости. Во время этого начального периода *не следует ожидать* полного времени автономной работы от батареи.
 - *Модели на 120В* Проверьте состояние светодиодного индикатора неправильности монтажа, расположенного на задней панели. Он включается в случае, если для подключения ИБП к сети использована сетевая розетка с неправильно выполненным электромонтажом. См. раздел *Поиск и устранение неисправностей* в настоящем руководстве.
6. Для обеспечения дополнительной безопасности компьютерной системы установите контрольное программное обеспечение PowerChutePlus® Smart-UPS.

ОСНОВНЫЕ РАЗЪЕМЫ

Последовательный порт



Порт USB



ИБП позволяет использовать ПО управления режимом питания и интерфейсные комплекты. **Используйте только комплекты интерфейса, поставляемые или рекомендуемые компанией APC.**



Подсоединяйте к последовательному порту только кабели, поставляемые компанией APC. НЕ ИСПОЛЬЗУЙТЕ стандартные кабели последовательного интерфейса — они несовместимы с соединительным разъемом ИБП.

Предусмотрены последовательный порт и порт универсальной последовательной шины (USB). Эти порты нельзя использовать одновременно.

2. ЭКСПЛУАТАЦИЯ

ПЕРЕДНЯЯ ПАНЕЛЬ ИБП SMART-UPS

Модели на 230/100 В

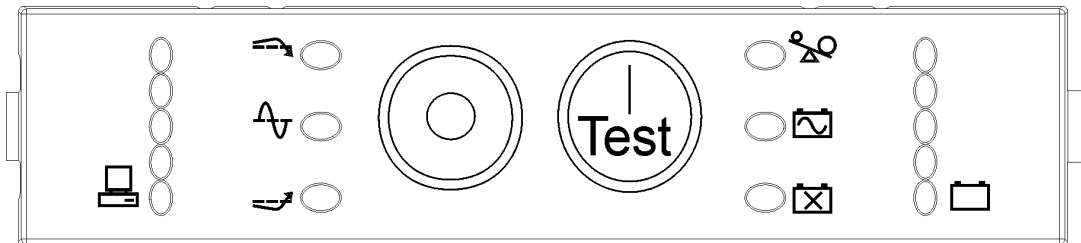

Модели на 120 В

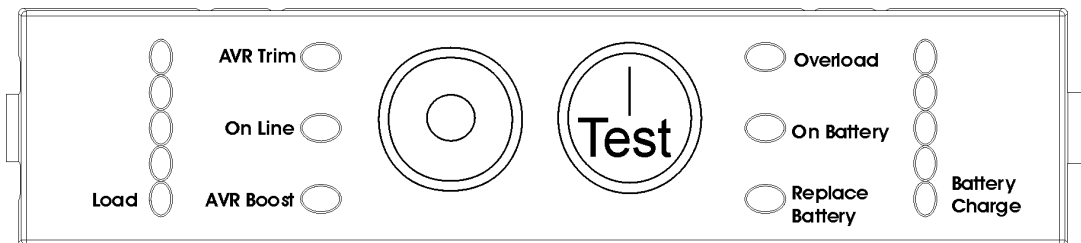

Включение питания



Выключение питания



120V		100/230V		120V		100/230V	
0 85%	0 85%	0 85%	0 85%	0 96%	0 96%	0 96%	0 96%
0 67%	0 67%	0 67%	0 67%	0 72%	0 72%	0 72%	0 72%
0 50%	0 50%	0 50%	0 50%	0 48%	0 48%	0 48%	0 48%
0 33%	0 33%	0 33%	0 33%	0 24%	0 24%	0 24%	0 24%
0 17%	0 17%	0 17%	0 17%	0 0%	0 0%	0 0%	0 0%
Load				Battery Charge			

Питание от сети



Индикатор питания от сети горит, когда источник бесперебойного питания подает электроэнергию к подсоединенному оборудованию от электросети. Если этот индикатор не горит, значит, источник выключен или подает электроэнергию от аккумуляторной батареи.

**Режим
понижения на-
пряжения**



Этот светодиодный индикатор загорается, когда источник бесперебойного питания компенсирует повышение напряжения в сети.

**Режим
повышения на-
пряжения**



Этот светодиодный индикатор загорается, когда источник бесперебойного питания компенсирует понижение напряжения в сети.

**Питание
от батареи**



Если горит этот индикатор, значит, источник бесперебойного питания подает электроэнергию к подсоединенному оборудованию *от аккумуляторной батареи*. В режиме питания от батареи ИБП подает четыре коротких звуковых сигнала каждые 30 секунд.

Перегрузка



Если источник бесперебойного питания перегружен, загорается светодиодный индикатор перегрузки и подается непрерывный предупреждающий звуковой сигнал.

**Необходима
замена батареи**



Если аккумуляторная батарея не проходит самопроверку, источник бесперебойного питания подает короткие звуковые сигналы в течение одной минуты. При этом загорается индикатор *необходимости замены батареи*. См. раздел «Поиск и устранение неисправностей».

**Батарея отсое-
динилась**



Если аккумуляторная батарея отсоединилась, мигает индикатор *необходимости замены батареи* и каждые две секунды подается короткий звуковой сигнал.

**Автоматическая
самопроверка**

Устройство выполняет автоматическую самопроверку при включении и через каждые две недели после включения (частота выполнения самопроверки задана по умолчанию).

В ходе самопроверки источник бесперебойного питания в течение короткого времени подает напряжение к подсоединенному оборудованию от батареи. Если ИБП не проходит самопроверку, загорается индикатор *необходимости замены батареи* , и устройство сразу переключается в режим питания от сети. Неудачный результат самопроверки никак не отражается на подсоединенном к ИБП оборудовании. Перезарядите батарею в течение 24 часов, после чего произведите еще одну самопроверку. Если ИБП не пройдет самопроверку во второй раз, необходимо заменить батарею.

**Включение са-
мопроверки
вручную**

Для того, чтобы начать самопроверку вручную, нажмите кнопку  и удерживайте ее нажатой в течение нескольких секунд.

Питание от батареи

В случае прекращения подачи электропитания от сети источник бесперебойного питания автоматически переключается в режим питания от аккумуляторной батареи. При работе от батареи, источник подает четыре коротких звуковых сигнала каждые 30 секунд.

Для того, чтобы выключить звуковой сигнал, который уже подается, нажмите кнопку  (на передней панели). В случае повторного прекращения подачи электроэнергии от сети после ее возобновления звуковой сигнал включается снова. Если подача электроэнергии от сети не возобновляется, ИБП продолжает функционировать в режиме питания от батареи до тех пор, пока батарея не разрядится.

Если программное обеспечение PowerChute не используется, необходимо вручную сохранить открытые файлы и выключить компьютер до того, как ИБП выключится..





ОПРЕДЕЛЕНИЕ ВРЕМЕНИ РАБОТЫ ОТ БАТАРЕИ

Продолжительность срока службы аккумуляторной батареи источника бесперебойного питания зависит от условий эксплуатации и характеристик окружающей среды. Аккумуляторные батареи рекомендуется заменять раз в три года. Информацию о времени работы от батарей см. на web-сайте компании APC по адресу www.apc.com.





3. ПАРАМЕТРЫ, НАСТРАИВАЕМЫЕ ПОЛЬЗОВАТЕЛЕМ

ПРИМЕЧАНИЕ: ПАРАМЕТРЫ ЗАДАЮТСЯ С ПОМОЩЬЮ ПРОГРАММНОГО ОБЕСПЕЧЕНИЯ POWERSHUTE ИЛИ ДОПОЛНИТЕЛЬНЫХ ПЛАТ, ВСТАВЛЯЕМЫХ В ПОРТ SMART SLOT.			
ФУНКЦИЯ	ЗНАЧЕНИЕ, ЗАДАННОЕ ПО УМОЛЧАНИЮ	ВОЗМОЖНЫЕ ВАРИАНТЫ ЗНАЧЕНИЙ	ОПИСАНИЕ
Автоматическая самопроверка	Каждые 14 суток (336 часов)	Каждые 7 суток (168 часов), только при запуске, без самопроверки	Задается частота выполнения источником функции самопроверки источником. См. более подробную информацию в руководстве по использованию программного обеспечения
UPS ID (идентификационный код источника)	UPS_IDEN	Описание длиной до восьми символов	В поле «UPS ID» вводится индивидуальный идентификационный код источника, используемый в целях управления сетью (например, имя или адрес сервера)
Дата последней замены батареи	Дата изготовления источника	Дата замены батареи (месяц, день, год)	Новое значение этой даты вводится после замены аккумуляторной батареи
Минимальный заряд батареи, позволяющий возобновить питание	0 процентов	15, 30, 45, 50, 60, 75, 90 процентов	Аккумуляторная батарея источника заряжается до заданного уровня перед возобновлением питания подсоединенного оборудования

ПРИМЕЧАНИЕ: ПАРАМЕТРЫ ЗАДАЮТСЯ С ПОМОЩЬЮ ПРОГРАММНОГО ОБЕСПЕЧЕНИЯ POWERCHUTE ИЛИ ДОПОЛНИТЕЛЬНЫХ ПЛАТ, ВСТАВЛЯЕМЫХ В ПОРТ SMART SLOT.

ФУНКЦИЯ	ЗНАЧЕНИЕ, ЗАДАННОЕ ПО УМОЛЧАНИЮ	ВОЗМОЖНЫЕ ВАРИАНТЫ ЗНАЧЕНИЙ	ОПИСАНИЕ
<p>Чувствительность к изменениям напряжения</p> <p>ИБП определяет искажения напряжения в электрической сети и реагирует на них путем переключения в режим питания от батареи, чтобы защитить подсоединенное к нему оборудование. Если качество электропитания низкое, ИБП может часто переключаться в режим работы от батареи.. Если подсоединенное к ИБП оборудование может нормально функционировать в таких условиях, выберите пониженный уровень чувствительности, чтобы сохранить емкость батареи и продлить срок ее службы.</p>	 high	<p>Индикатор горит ярко: задана (по умолчанию) <i>высокая</i> чувствительность</p> <p>Индикатор горит тускло: задана <i>средняя</i> чувствительность</p> <p>Индикатор не горит: задана <i>низкая</i> чувствительность. Звуковой сигнал, предупреждающий о разряде батареи, подается с периодичностью примерно восемь минут.</p>  high  medium  low	<p>Для того, чтобы изменить уровень чувствительности ИБП к качеству электропитания, нажмите кнопку <i>voltage sensitivity</i>  (на задней панели).</p> <p>Пользуйтесь заостренным предметом, например, ручкой.</p> <p>Кроме того, вы можете задать другой уровень чувствительности с помощью программного обеспечения PowerChute.</p>
<p>Управление звуковым сигналом</p>	<p>Включен</p>	<p>Временно отключен, полностью отключен</p>	<p>Пользователь может временно отключить текущий звуковой сигнал или полностью выключить звуковую сигнализацию</p>
<p>Задержка выключения системы</p>	<p>90 секунд</p>	<p>0, 180, 270, 360, 450, 540, 630 секунд</p>	<p>Задается продолжительность времени от момента получения источником команды на выключение системы до фактического обесточивания оборудования</p>

ПРИМЕЧАНИЕ: ПАРАМЕТРЫ ЗАДАЮТСЯ С ПОМОЩЬЮ ПРОГРАММНОГО ОБЕСПЕЧЕНИЯ POWERCHUTE ИЛИ ДОПОЛНИТЕЛЬНЫХ ПЛАТ, ВСТАВЛЯЕМЫХ В ПОРТ SMART SLOT.

ФУНКЦИЯ	ЗНАЧЕНИЕ, ЗАДАННОЕ ПО УМОЛЧАНИЮ	ВОЗМОЖНЫЕ ВАРИАНТЫ ЗНАЧЕНИЙ	ОПИСАНИЕ
<p>Предупреждение о разрядке батареи</p> <p>Программное обеспечение интерфейса PowerChute выполняет функцию автоматического останова системы, не требующего вмешательства пользователя, когда до полной разрядки батареи остается примерно две минуты (по умолчанию).</p>	<p> 2 min.</p>	<p>Индикатор горит ярко: звуковой сигнал о разрядке батареи подается примерно за две минуты до полной разрядки.</p> <p>Индикатор горит тускло: сигнал о разрядке батареи подается примерно за пять минут до полной разрядки.</p> <p>Индикатор не горит: звуковой сигнал о разрядке батареи подается примерно за восемь минут до полной разрядки.</p> <p> 2 min.  5 min.  8 min.</p> <p>Могут быть заданы следующие значения времени предупреждения о разрядке батареи: 2, 5, 8, 11, 14, 17, 20, 23 минут.</p>	<p>Когда до полной разрядки батареи остается две минуты, подается непрерывный звуковой сигнал.</p> <p>Для того, чтобы изменить заданное по умолчанию время предупреждения о разрядке батареи, нажмите и удерживайте нажатой кнопку  (на передней панели) после чего нажимайте кнопку изменения уровня чувствительности ИБП (с помощью заостренного предмета, например, шариковой ручки).</p>
<p>Синхронизированная задержка включения</p>	<p>0 секунд</p>	<p>60, 120, 180, 240, 300, 360, 420 секунд</p>	<p>После возобновления подачи электроэнергии от сети источник ожидает в течение заданного времени перед включением питания подсоединенного оборудования (чтобы избежать перегрузки используемого контура электросети)</p>

**ПРИМЕЧАНИЕ: ПАРАМЕТРЫ ЗАДАЮТСЯ С ПОМОЩЬЮ ПРОГРАММНОГО ОБЕСПЕЧЕНИЯ POWERCHUTE
ИЛИ ДОПОЛНИТЕЛЬНЫХ ПЛАТ, ВСТАВЛЯЕМЫХ В ПОРТ SMART SLOT.**

ФУНКЦИЯ	ЗНАЧЕНИЕ, ЗАДАННОЕ ПО УМОЛЧАНИЮ	ВОЗМОЖНЫЕ ВАРИАНТЫ ЗНАЧЕНИЙ	ОПИСАНИЕ
Повышенный уровень напряжения, вызывающий переключение в режим питания от батареи	<p><i>Модели на 230 В:</i> 253 В пер. тока</p> <p><i>Модели на 120 В:</i> 127 В пер. тока</p> <p><i>Модели на 100 В:</i> 108 В пер. тока</p>	<p><i>Модели на 230 В:</i> 257, 261, 265 В пер. тока</p> <p><i>Модели на 120 В:</i> 130, 133, 136 В пер. тока</p> <p><i>Модели на 100 В:</i> 110, 112, 114 В пер. тока</p>	Чтобы избежать использования аккумуляторной батареи без необходимости, задайте более высокий уровень напряжения, вызывающий переключение источника в режим питания от батареи, если известно, что напряжение в электросети часто повышается, и что питаемое оборудование может нормально функционировать в таких условиях
Пониженный уровень напряжения, вызывающий переключение в режим питания от батареи	<p><i>Модели на 230 В:</i> 208 В пер. тока</p> <p><i>Модели на 120 В:</i> 106 В пер. тока</p> <p><i>Модели на 100 В:</i> 92 пер. тока</p>	<p><i>Модели на 230 В:</i> 196, 200, 204 В пер. тока</p> <p><i>Модели на 120 В:</i> 97, 100, 103 В пер. тока</p> <p><i>Модели на 100 В:</i> 86, 88, 90 В пер. тока</p>	Задайте более низкий уровень напряжения, вызывающий переключение источника в режим питания от батареи, если известно, что напряжение в электросети часто понижается, и что питаемое оборудование может нормально функционировать в таких условиях
Выходное напряжение	<p><i>Модели на 230 В:</i> 230 В пер. тока</p>	<p><i>Модели на 230 В:</i> 220, 225, 240 В пер. тока</p>	<i>ТОЛЬКО исполнения на 230В:</i> Позволяет пользователю производить выбор выходного напряжения при работе от батареи.

4. ХРАНЕНИЕ, ТЕХНИЧЕСКОЕ ОБСЛУЖИВАНИЕ И ТРАНСПОРТИРОВКА

Хранение

Храните источник бесперебойного питания в закрытом, прохладном и сухом помещении, в том положении, в котором он устанавливается при эксплуатации, с полностью заряженной аккумуляторной батареей.

При температуре от -15 до $+30$ °C заряжайте батарею источника каждые шесть месяцев.

При температуре от $+30$ до $+45$ °C заряжайте батарею источника каждые три месяца.

Замена батареи

Батарею ИБП можно заменять под напряжением, не отсоединяя ИБП от сети электропитания. Замена батареи — безопасная операция, не создающая опасности поражения электрическим током. При выполнении приведенных ниже инструкций источник и питаемое им оборудование могут оставаться во включенном состоянии. Дополнительную информацию о комплектах батарей для замены можно получить от торгового представителя компании APC или с помощью web-сайта компании APC по адресу www.apc.ru/support.



После отсоединения батареи ИБП больше не защищает подсоединенное к нему оборудование от перерывов в подаче электроэнергии.

Выполняя следующие операции, соблюдайте осторожность, учитывая большой вес модуля батарей.

См. *Установка и подключение батареи и закрепление лицевой панели* в настоящем руководстве.

Для извлечения батареи следуйте указаниям инструкции в обратном порядке.



Не забудьте вернуть фирме APC подлежащую утилизации использованную батарею. Отправляйте использованную батарею в фирму APC в той упаковке, в которой вы получили новую батарею.

Отсоединение батареи перед транспортировкой



Перед отправкой ИБП всегда ОТСОЕДИНЯЙТЕ БАТАРЕЮ; это необходимо для соблюдения требований министерства транспорта США.





Батарея может оставаться внутри ИБП; извлекать ее нет необходимости.

1. Выключите все оборудование, подсоединенное к ИБП.
2. Отсоедините ИБП от электросети.
3. Отсоедините разъем батареи. См. *Монтаж ИБП в стойке* в настоящем руководстве, шаги 1 и 2.



Чтобы получить инструкции по отправке ИБП и требуемые упаковочные материалы, свяжитесь с компанией APC с помощью web-сайта компании по адресу www.apc.ru/support.









5. ПОИСК И УСТРАНЕНИЕ НЕИСПРАВНОСТЕЙ

Рекомендации, приведенные ниже в таблице, помогут вам устранить незначительные проблемы, которые могут возникнуть при установке и работе источника бесперебойного питания Smart-UPS. Если вы столкнетесь с более сложными проблемами, воспользуйтесь информацией, которую можно найти на страницах web-сайта компании APC по адресу www.apc.ru.

ПРОБЛЕМА И ЕЕ ВОЗМОЖНАЯ ПРИЧИНА	РЕШЕНИЕ
ИБП НЕ ВКЛЮЧАЕТСЯ	
<p>Батарея не подсоединена надлежащим образом</p> <p>Не была нажата кнопка </p> <p>Источник не подсоединен к электросети переменного тока</p> <p>От сети подается очень низкое напряжение или вообще не подается напряжение</p>	<p>Проверьте подключение батарейного соединителя к разъему на задней панели.</p> <p>Нажмите кнопку  один раз, чтобы включить ИБП и подсоединенное к нему оборудование</p> <p>Убедитесь в том, что провод электропитания источника надежно присоединен с обоих концов к источнику и к розетке электросети.</p> <p>Проверьте, подается ли электроэнергия от сети к источнику бесперебойного питания, подключив к розетке настольную лампу. Если лампа горит очень тускло, попросите электрика проверить напряжение в сети</p>
ИБП НЕ ВЫКЛЮЧАЕТСЯ	
<p> Кнопка не нажата</p> <p>Внутренняя неисправность источника</p>	<p>Для включения ИБП нажмите кнопку  один раз.</p> <p>Не пытайтесь использовать неисправный источник бесперебойного питания. Отсоедините его от электросети и сразу же отправьте изготовителю для ремонта.</p>
ИБП ВРЕМЯ ОТ ВРЕМЕНИ ПОДАЕТ ЗВУКОВОЙ СИГНАЛ	
<p>Нормальная работа ИБП при работе от батареи.</p>	<p>Нет необходимости в принятии каких-либо мер. Источник бесперебойного питания защищает подсоединенное к нему оборудование</p>
ИБП НЕ ОБЕСПЕЧИВАЕТ ПИТАНИЕ ОТ БАТАРЕИ В ТЕЧЕНИЕ РАСЧЕТНОГО СРОКА	
<p>Батарея источника разрядилась в связи с недавним прекращением подачи электроэнергии от сети либо заканчивается срок службы батареи</p>	<p>Зарядите батарею. После продолжительных периодов прекращения подачи электроэнергии от сети требуется зарядка аккумуляторных батарей. Кроме того, частое использование аккумуляторных батарей или их использование в условиях повышенной температуры приводит к сокращению их срока службы. Если срок службы батареи заканчивается, рассмотрите возможность ее замены, даже если индикатор, оповещающий о необходимости замены батареи, еще не горит.</p>
ГОРЯТ ВСЕ СВЕТОДИОДНЫЕ ИНДИКАТОРЫ, И ИБП ПОДАЕТ НЕПРЕРЫВНЫЙ ЗВУКОВОЙ СИГНАЛ	
<p>Внутренняя неисправность источника</p>	<p>Не пытайтесь использовать неисправный источник бесперебойного питания. Отсоедините его от электросети и сразу же отправьте изготовителю для ремонта</p>

ПРОБЛЕМА И ЕЕ ВОЗМОЖНАЯ ПРИЧИНА	РЕШЕНИЕ
СВЕТОДИОДНЫЕ ИНДИКАТОРЫ ПЕРЕДНЕЙ ПАНЕЛИ ПОСЛЕДОВАТЕЛЬНО ЗАГОРАЮТСЯ	
Источник был выключен системой дистанционного управления (программным обеспечением или дополнительной платой управления)	Нет необходимости в принятии каких-либо мер. Источник автоматически включится после возобновления подачи электроэнергии от сети
ВСЕ СВЕТОДИОДНЫЕ ИНДИКАТОРЫ ПОГАСЛИ, ХОТЯ ИБП ПОДСОЕДИНЕН К РОЗЕТКЕ ЭЛЕКТРОСЕТИ	
Источник выключен и батарея разрядилась в связи с продолжительным прекращением подачи электроэнергии от сети	Нет необходимости в принятии каких-либо мер. Источник возобновит нормальное функционирование после возобновления подачи электроэнергии от сети и достаточной зарядки аккумуляторной батареи
ГОРИТ СВЕТОДИОДНЫЙ ИНДИКАТОР ПЕРЕГРУЗКИ; ИБП ПОДАЕТ НЕПРЕРЫВНЫЙ ЗВУКОВОЙ СИГНАЛ	
ИБП перегружен	<p>Нагрузка, создаваемая подсоединенным к ИБП оборудованием, превышает максимальную допустимую нагрузку, указанную в разделе «Технические характеристики» web-сайта компании APC по адресу www.apc.com.</p> <p>Подача звукового сигнала будет продолжаться до устранения перегрузки. Чтобы устранить перегрузку, отсоедините от ИБП оборудование, не требующее защиты питания.</p> <p>ИБП продолжает подавать электроэнергию, пока он подсоединен к электросети и пока не сработал его автоматический выключатель; в случае перерыва в подаче электроэнергии от сети ИБП не будет обеспечивать питание от батареи.</p> <p>В случае возникновения длительной перегрузки в режиме питания от батареи, ИБП отключает подачу электроэнергии с тем, чтобы предохранить ИБП от возможного повреждения.</p>
ГОРИТ СВЕТОДИОДНЫЙ ИНДИКАТОР НЕОБХОДИМОСТИ ЗАМЕНЫ БАТАРЕИ	
<p>Светодиодный индикатор необходимости замены батареи мигает; при этом каждые две секунды подается короткий звуковой сигнал, оповещающий об отсоединении батареи.</p> <p>Почти разрядилась батарея</p> <p>В ходе самопроверки зарегистрирована неисправность батареи</p>	<p>Проверьте надежность соединения разъемов кабеля батареи</p> <p>Перезарядите батарею в течение 24 часов, после чего произведите самопроверку. Если проблема не устраняется после перезарядки батареи, замените батарею</p> <p>ИБП подает короткие звуковые сигналы в течение одной минуты; загорается светодиодный индикатор необходимости замены батареи. Подача звукового сигнала возобновляется каждые пять часов. Зарядив батарею в течение 24 часов, произведите самопроверку ИБП, чтобы подтвердить необходимость замены батареи. Если батарея успешно пройдет проверку, подача предупреждающего сигнала прекратится</p>

ПРОБЛЕМА И ЕЕ ВОЗМОЖНАЯ ПРИЧИНА	РЕШЕНИЕ
ГОРИТ СВЕТОДИОДНЫЙ ИНДИКАТОР НЕИСПРАВНОСТИ ЭЛЕКТРОПРОВОДКИ	
<p>Только модели на 120В. Светодиодный индикатор правильности электромонтажа сетевой розетки на задней панели .</p> <p>ИБП подключен к сетевой розетке с неправильно выполненным электромонтажом.</p>	<p>Индикатор срабатывает при обнаружении следующих нарушений электромонтажа: отсутствие заземления, перепутана полярность несущего напряжение (“горячего”) провода и нулевого провода, а также при перегрузке нулевого контура.</p> <p>Устранение дефектов электропроводки помещения должно быть выполнено квалифицированным электриком.</p>
СРАБОТАЛ ВХОДНОЙ АВТОМАТИЧЕСКИЙ ВЫКЛЮЧАТЕЛЬ ИБП	
<p>Сработал плунжер прерывателя цепи (расположенный справа от места соединения входного кабеля) .</p>	<p>Уменьшите нагрузку на источник, отсоединив лишнее оборудование, и нажмите на плунжер прерывателя цепи, чтобы привести его в исходное положение</p>
ГОРИТ СВЕТОДИОДНЫЙ ИНДИКАТОР РЕГУЛИРОВКИ ПОВЫШЕННОГО ИЛИ ПОНИЖЕННОГО НАПЯЖЕНИЯ	
<p>Система регистрирует продолжительные периоды повышения или понижения напряжения в сети</p> <p>Сработал входной автоматический выключатель ИБП</p> <p>От сети подается очень высокое, очень низкое или искаженное напряжение. К таким нарушениям характеристик напряжения может приводить использование дешевых топливных генераторов электроэнергии</p>	<p>Попросите квалифицированного электрика проверить, нет ли каких-либо проблем, связанных с подачей электроэнергии на вашем объекте. Если электрику не удастся устранить проблему, обратитесь за дальнейшей помощью в компанию, поставляющую электроэнергию</p> <p>Уменьшите нагрузку, отсоединив от ИБП лишнее оборудование, и возвратите плунжер автоматического выключателя (на задней панели ИБП) в исходное положение, нажав на него</p> <p>Подсоедините ИБП к другой розетке, относящейся к другому контуру электросети. Проверьте уровень напряжения в сети с помощью индикаторов ИБП (см. ниже). Если подсоединенное к ИБП оборудование может потреблять электроэнергию с наблюдаемыми характеристиками, выберите пониженный уровень чувствительности ИБП</p>
ОДНОВРЕМЕННО МИГАЮТ СВЕТОДИОДНЫЕ ИНДИКАТОРЫ ЗАРЯДКИ БАТАРЕИ И ПИТАНИЯ ОТ БАТАРЕИ	
<p>Внутренняя температура ИБП превысила уровень, допустимый при эксплуатации устройства</p>	<p>Проверьте, соответствует ли температура воздуха в помещении допустимому при эксплуатации диапазону температуры.</p> <p>Проверьте, обеспечивается ли достаточно эффективная вентиляция ИБП.</p> <p>Дайте ИБП остыть. Перезапустите ИБП. Если проблему не удастся устранить, свяжитесь с компанией APC с помощью ее web-сайта по адресу www.apc.ru/support</p>

ПРОБЛЕМА И ЕЕ ВОЗМОЖНАЯ ПРИЧИНА	РЕШЕНИЕ																					
Индикаторы напряжения в сети																						
<p>Напряжение в сети</p> <table border="0"> <tr> <td>100V</td> <td>230V</td> <td>120V</td> </tr> <tr> <td>0119</td> <td>0266</td> <td>0133</td> </tr> <tr> <td>0110</td> <td>0248</td> <td>0124</td> </tr> <tr> <td>0100</td> <td>0229</td> <td>0114</td> </tr> <tr> <td>0091</td> <td>0213</td> <td>0105</td> </tr> <tr> <td>0082</td> <td>0196</td> <td>0096</td> </tr> <tr> <td></td> <td></td> <td>Battery Charge</td> </tr> </table>	100V	230V	120V	0119	0266	0133	0110	0248	0124	0100	0229	0114	0091	0213	0105	0082	0196	0096			Battery Charge	<p>Одна из диагностических функций источника бесперебойного питания позволяет определять напряжение в сети.</p> <p>После подсоединения источника к розетке электросети нажмите кнопку  и удерживайте ее в нажатом положении, чтобы просмотреть показания столбчатого индикатора напряжения в сети. Через несколько секунд обозначенный символом  индикатор из пяти светодиодов, находящийся справа на передней панели, покажет входное напряжение, поступающее от сети.</p> <p>На рисунке слева приведены значения напряжения, соответствующие различным светодиодам индикатора (эти значения не указаны на панели источника).</p> <p>Индикатор указывает уровень напряжения, превышающий значение, соответствующее горящему светодиоду, но не достигающий значения, соответствующего светодиода, находящемуся выше.</p> <p>Если горят три светодиода, значит, от сети подается нормальное напряжение.</p> <p>Если светодиоды индикатора не горят после подключения источника к розетке электросети, значит, от сети подается очень низкое напряжение.</p> <p>Если горят все пять светодиодов, значит, от сети подается очень высокое напряжение. Следует вызвать электрика, чтобы он проверил состояние электросети.</p>
100V	230V	120V																				
0119	0266	0133																				
0110	0248	0124																				
0100	0229	0114																				
0091	0213	0105																				
0082	0196	0096																				
		Battery Charge																				
	<p>В ходе выполнения этой операции ИБП начинает самопроверку. Самопроверка не влияет на показания индикатора напряжения в сети.</p>																					

Ремонт

Если потребуется ремонт источника бесперебойного питания, не возвращайте его поставщику. Выполните следующие инструкции.

1. Просмотрите рекомендации, приведенные в разделе «Поиск и устранение неисправностей», чтобы устранить небольшие проблемы.
2. Если проблему невозможно устранить, обратитесь в службу технической поддержки компании APC, воспользовавшись web-сайтом компании по адресу www.apc.ru/support.
 - Запишите модель источника бесперебойного питания, его серийный номер и дату приобретения. Если вы обратитесь в службу технической поддержки, сотрудник компании APC попросит вас описать проблему и попытается найти ее решение, разговаривая с вами по телефону. Если это окажется невозможным, он может организовать ремонт ИБП или сообщить вам номер разрешения на возврат материалов (RMA).
 - Если источник бесперебойного питания подлежит гарантийному обслуживанию, ремонт будет произведен бесплатно. Если срок гарантийного обслуживания истек, за ремонт будет взиматься плата.
3. Положите источник бесперебойного питания в ту упаковку, в которой он был доставлен. Если эта упаковка потеряна, см. инструкции по получению новой упаковки на web-сайте компании APC по адресу www.apc.com/support.
 - Надежно упаковывайте источник бесперебойного питания, чтобы не допустить его повреждения при транспортировке. Никогда не используйте наполнитель из пенопласта Styrofoam в качестве упаковочного материала. Гарантийные обязательства изготовителя не распространяются на повреждения, нанесенные возвращаемой продукции во время транспортировки.



Перед отправкой ИБП всегда ОТСОЕДИНЯЙТЕ БАТАРЕЮ; это необходимо для соблюдения требований министерства транспорта США.

Батарея может оставаться внутри ИБП; в ее извлечении нет необходимости.

4. Пометьте номер разрешения на возврат материалов (RMA) на наружной поверхности упаковки.
5. Возвращайте источник бесперебойного питания застрахованным, предварительно оплаченным отправлением по адресу, сообщенному вам представителем службы технической поддержки.

Как связаться с компанией APC?

См. информацию на страницах web-сайта компании APC по адресу

<http://www.apc.ru/support>

6: СТАНДАРТЫ И ГАРАНТИЙНЫЕ ОБЯЗАТЕЛЬСТВА

Соответствие продукции стандартам и предупреждения, относящиеся к радиочастотным помехам

МОДЕЛИ НА 230 В



Это оборудование класса А. В бытовых условиях такое оборудование может вызывать радиопомехи. В этом случае от пользователя может потребоваться принятие мер по устранению таких помех.

МОДЕЛИ НА 120 В



LISTED 42C2
E95463



LR 63938



Настоящее оборудование прошло испытания, подтвердившие его соответствие ограничениям, предусмотренным требованиями раздела 15 правил Федеральной (США) комиссии по связи к цифровым устройствам класса А. Эти ограничения предназначены обеспечивать, в разумных пределах, защиту от вредных помех во время эксплуатации оборудования в коммерческих условиях. Данное оборудование генерирует, использует и может испускать радиочастотное излучение и, если оно не устанавливается и не используется в строгом соответствии с инструкциями изготовителя, может вызывать вредные помехи, препятствующие радиосвязи. Эксплуатация этого оборудования в жилых районах может вызывать вредную интерференцию, причем от пользователя может потребоваться ее устранение за свой счет.

Чтобы обеспечивались ограничения, предусмотренные требованиями Федеральной (США) комиссии по связи к оборудованию класса А, в сочетании с данным оборудованием следует использовать только экранированные сигнальные кабели.

警告使用者:

這是甲類的資訊產品，在居住的環境中使用時，可能會造成射頻干擾，在這種情況下，使用者會被要求採取某些適當的對策。

МОДЕЛИ НА 100 В



LISTED 42C2
E95463



この装置は、情報処理装置等電波障害自主規制協議会（VCCI）の基準に基づくクラス A 情報技術装置です。この装置を家庭環境で使用すると電波妨害を引き起こすことがあります。この場合には使用者が適切な対策を講ずるよう要求されることがあります。

Декларация соответствия стандартам

2002

Date of product revision

CE Declaration of Conformity

We, the undersigned, declare under our sole responsibility that the equipment specified below conforms to the following standards and directives:

Standards to Which Conformity Declared: EN 50091-1-1,1-2, EN 55022, EN 6100-3-2, 3-3, 4-2, 4-3, 4-4, 4-5, 4-6, 4-11, EN 60950, IEC 60950

Application of Council Directives: 73/23/EEC, 93/68/EEC

Type of Equipment: Power Supply

Model Numbers: SUA750RMIU, SUA1000RMIU

Manufacturer's Name and Address:
American Power Conversion
132 Fairgrounds Road
West Kingston, Rhode Island, 02892, USA
-or-
American Power Conversion (A. P. C.) b. v.
Ballybritt Business Park
Galway, Ireland
-or-
American Power Conversion
2nd Street
PEZA Cavite Economic Zone
Rosario, Cavite
Philippines
-or-
American Power Conversion
Main Avenue, Peza
Rosario, Cavite, Philippines
-or-
APC (Suzhou) UPS Co., Ltd
339 Subang Zhong Lu
Suzhou Industrial Park
Suzhou Jiangsu 215021
P R China

Importer's Name and Address: American Power Conversion (A. P. C.) b. v.
Ballybritt Business Park
Galway, Ireland

Place: N. Billerica, MA U.S.A. Richard J. Everitt, Sr. Regulatory Compliance Engineer
Richard J. Everitt 5 Jan 02

Place: Galway, Ireland Ray S. Ballard, Managing Director, Europe
Ray S. Ballard 5 Jan 02

Ограниченная гарантия

Компания American Power Conversion (APC) гарантирует, что ее продукция не содержит дефектов, допущенных при изготовлении материалов, компонентов и готовых изделий, на срок, составляющий два года после наступления даты приобретения продукции. Объем настоящих гарантийных обязательств компании ограничивается ремонтом или заменой, исключительно по усмотрению компании, любой продукции, содержащей означенные выше дефекты. Чтобы воспользоваться гарантийным обслуживанием, необходимо получить номер разрешения на возврат материалов (RMA) из отдела поддержки заказчиков. Продукцию следует возвращать с предоплатой перевозки, вместе с кратким описанием проблемы, с которой столкнулся заказчик, и документом, удостоверяющим дату и место приобретения продукции. Настоящие гарантийные обязательства не относятся к оборудованию, поврежденному по случайности, в результате небрежности или в результате его неправильного применения, а также к оборудованию, каким-либо образом измененному или модифицированному. Настоящие гарантийные обязательства относятся исключительно к первоначальному покупателю продукции, который надлежащим образом зарегистрировал продукцию в течение 10 дней после ее приобретения.

ЗА ИСКЛЮЧЕНИЕМ ОБЯЗАТЕЛЬСТВ, ИЗЛОЖЕННЫХ ВЫШЕ, КОМПАНИЯ AMERICAN POWER CONVERSION НЕ ПРЕДОСТАВЛЯЕТ НИКАКИХ ГАРАНТИЙ, ВЫРАЖЕННЫХ ИЛИ ПОДРАЗУМЕВАЮЩИХСЯ, В Т. Ч. ГАРАНТИЙ КОММЕРЧЕСКОЙ ЦЕННОСТИ ЕЕ ПРОДУКЦИИ ИЛИ ПРИГОДНОСТИ ЭТОЙ ПРОДУКЦИИ К ИСПОЛЬЗОВАНИЮ С КАКОЙ-ЛИБО ОПРЕДЕЛЕННОЙ ЦЕЛЬЮ. В некоторых штатах и государствах не разрешено ограничение или исключение подразумевающихся гарантийных обязательств, в связи с чем вышеизложенные ограничения или исключения могут не относиться к покупателю продукции.

ЗА ИСКЛЮЧЕНИЕМ УКАЗАННЫХ ВЫШЕ СЛУЧАЕВ, КОМПАНИЯ APC НИ В КАКОМ СЛУЧАЕ НЕ НЕСЕТ ОТВЕТСТВЕННОСТЬ ЗА ПРЯМЫЕ, КОСВЕННЫЕ, РЕАЛЬНЫЕ, СЛУЧАЙНЫЕ ИЛИ ВТОРИЧНЫЕ УБЫТКИ, СВЯЗАННЫЕ С ИСПОЛЬЗОВАНИЕМ НАСТОЯЩЕЙ ПРОДУКЦИИ, ДАЖЕ ЕСЛИ ОНА БУДЕТ ПРЕДУПРЕЖДЕНА О ВОЗМОЖНОСТИ ТАКИХ УБЫТКОВ. В частности, компания APC не несет ответственность за любые издержки, такие, как потери прибыли или доходов, потери оборудования, потери в связи с невозможностью использования оборудования, потери программного обеспечения, потери данных, издержки на замену оборудования и программного обеспечения, расходы на удовлетворение претензий третьих сторон и прочие издержки.

Все содержание настоящего руководства подлежит действию законов об авторских правах: © 2002 American Power Conversion Corporation. Все права зарезервированы. Воспроизведение всего руководства или какой-либо его части без предварительного разрешения запрещено.

APC, Smart-UPS и PowerChute – зарегистрированные товарные знаки компании American Power Conversion Corporation. Все прочие товарные знаки являются собственностью соответствующих владельцев.