

Since 1968

COMMAX
SmartHome & Security

Руководство пользователя

Цветной видео домофон CDV-70K



www.commax.com

COMMAX Co.,Ltd.



- Thank you for purchasing COMMAX products.
- Please carefully read this User's Guide (in particular, precautions for safety) before using a product and follow instructions to use a product exactly.
- The company is not responsible for any safety accidents caused by abnormal operation of the product.

Приветствие

- Благодарим за выбор продукции COMMAX.
- Перед использованием изделия внимательно прочитайте руководство.

Оглавление

Приветствие	1
Содержание	1
1. Меры предосторожности	2
2. Органы управления.....	4
3. Основные функции.....	5
4. Установочные параметры.....	7
5. Монтаж	9
6. Метод соединения.....	10
7. Комплектность поставки.....	12
8. Предупреждение.....	13
9. Разное	13
10. Технические характеристики.....	13



















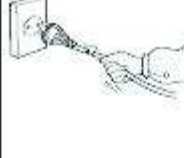







1. Меры предосторожности

При работе с изделием соблюдайте основные меры безопасности использования электрооборудования и эксплуатации электронных приборов.





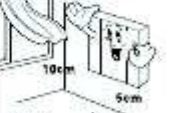

	Предостережение	При нарушении может быть нанесен вред здоровью.		Запрещение.
	Предупреждение	При нарушении может быть нанесен вред здоровью.		Не разбирать
				Не трогать
				Не производить указанные действия.
				Вилка должна быть вынута из розетки.
				Предостережение от удара током.
				Предостережение от пожара.























Warning

Power & Installation	<p>Please don't use several products at the same time on one power socket. - It may cause a fire due to an abnormal overheating.</p>  <p> </p>	<p>Please don't bend the power cable excessively or it may cause an electric shock. - fire when using a damaged power cable.</p>  <p>  </p>	<p>Please don't handle the power cable with a wet hand. - It may cause an electric shock.</p>  <p> </p>	<p>Please plug out the power cable from the socket when not using it for a long period of time. - It may shorten the product lifespan or cause a fire.</p>  <p> </p>
	<p>Please don't install the product in the place where there is much oil, smoke or humidity. - It may cause an electric shock or fire.</p>  <p>  </p>	<p>Please don't install the product with the lightning and thunder. - It may cause an electric shock or fire.</p>  <p>  </p>	<p>Please don't use and connect this product with other products with different rated voltage. - It may cause a disorder or fire.</p>  <p> </p>	<p>When installing the product that generates heat, please install the product away from the wall (10cm) for the ventilation. - It may cause a fire due to the increased internal temperature.</p>  <p> </p>

⚠ Warning

Cleaning&Use	<p>Please don't disassemble, repair or rebuild this product arbitrarily (please contact the service center if a repair is needed).</p> <p>- It may cause an electric shock or fire.</p>    	<p>If an abnormal sound, burning smell or smoke is coming out of the product, please plug out the power cable and contact a service center.</p> <p>- It may cause an electric shock or fire.</p>   	<p>Please don't insert any metallic or burnable materials into the ventilation hole.</p> <p>- It may cause an electric shock or fire.</p>   	<p>Please use only the designated batteries for the products of using DC power.</p> <p>- It may cause an electric shock or fire.</p>  
-------------------------	---	--	--	--

⚠ Caution

Power&Installation	<p>Please plug the power cable firmly into the inner end</p> <p>- It may cause a fire.</p>  	<p>Please hold the plug tightly when unplugging the power cable (a part of the copper wire may be disconnected if the grabbing is only made on the cord when pulling out the cable).</p> <p>- It may cause an electric shock or fire.</p>   	<p>When connecting the power cables after cutting the cable, please install the product with power off</p> <p>- It may cause an electric shock or fire.</p>   	<p>When installing the product, please fix it firmly while using the wall-mounting unit and screws.</p> <p>- It may cause an injury from the falling object.</p> 
	<p>Please be careful when using an AC circuit breaker since there is a possibility of an electric shock.</p>  	<p>Please check the use voltage and current for the DC-only products and use the appropriate rectifier.</p> <p>- It may cause a fire.</p>  	<p>Please avoid direct rays of the sun or heating devices at a time of installation.</p> <p>- It may cause a fire.</p>   	<p>Please don't install the product on an unstable place or small support board.</p> <p>- It may cause an injury if it falls down while in use.</p> 
	<p>When cleaning the product, please rub it with a soft and dry cloth after plugging out the power cable. (Please don't use any chemical products such as wax, benzene, alcohol or cleanser.)</p> 	<p>Please don't drop the product on the ground and don't apply a shock.</p> <p>- It may cause a failure.</p> 	<p>Please use the designated connection cable within the maximum calling distance designated for the product</p> <p>- It may reduce the product performance.</p> 	

2. Органы управления

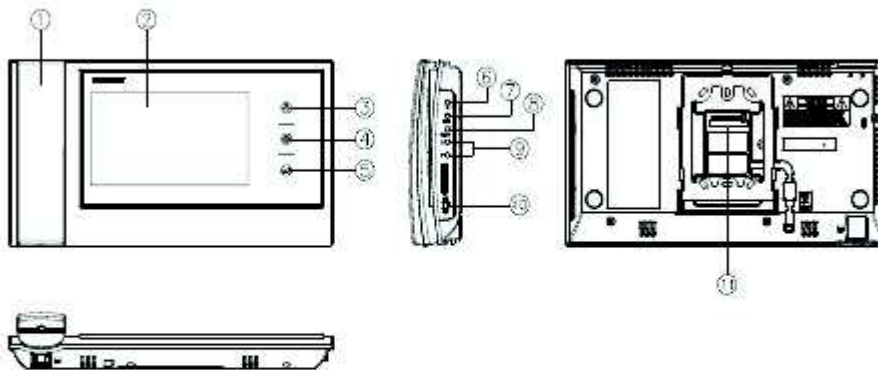

No.	Описание	No.	Описание
1	Трубка	9	вверх(Δ,) / вниз (∇)
2	Монитор		
3	Кнопка монитора	10	Выключатель питания
4	Кнопка переговорного устройства	11	Подключение внешнего терминала
5	Кнопка открывания двери		
6	Регулятор громкости звонка		
7	Кнопка меню		
8	Кнопка выбора		

- ① Трубка
- ② Монитор: на дисплей выводится изображение посетителя.
- ③ Кнопка Monitor (Entrance) : контроль ситуации при входе.
- ④ Кнопка переговорного устройства Interphone: Вызов по переговорному устройству.
- ⑤ Кнопка открывания двери : открывание двери.
- ⑥ Громкость звонка: регулировка громкости звонка
- ⑦ Кнопка меню (Menu): вход в меню экрана , настройка и информация о продукте.
- ⑧ Выбор (кнопка SELECT): для выбора пункта меню.
- ⑨ Кнопка вверх (Up) : для продвижения по пунктам меню вверх и направо.
Кнопка вниз (DOWN): для продвижения по пунктам меню вниз и налево.
- ⑩ Выключатель питания : для включения и выключения питания.
- ⑪ Подключение внешнего терминала : для обновления и подключения между вестибюлем и переговорным устройством.

3. Основные функции

Вызов посетителем

- ① При вызове посетителем с вызывного блока раздается звуковой сигнал и на экране монитора появляется изображение посетителя.
- ② После поднятия трубки пользователь может разговаривать с посетителем. При нажатии кнопки открывания двери, дверь откроется. (Функция открывания двери срабатывает только во время разговора и возможна только когда вызывной блок соединен с функцией открывания двери).
- ③ В том случае, если линия между видео домофоном и вызывным блоком занята, может быть использован 3-сторонний способ связи, используя трубку переговорного устройства.
(Режим связи : вызывной блок-дом-переговорное устройство)
- ④ Когда трубка положена разговор завершается и видеодомофон переходит в дежурный режим.

Вызов с дополнительного переговорного устройства

- (1) Осуществление вызова с переговорного устройства на видеодомофон (дом).
 - ① Во время вызова с переговорного устройства звучит звуковой сигнал.
 - ② После поднятия трубки можно разговаривать по переговорному устройству.
 - ③ На экран выводится изображение посетителя и возможен 3- сторонний способ связи между вызывным блоком, переговорным устройством и домом, когда посетитель звонит от вызывного блока в то время, когда линия дом – переговорное устройство занята.
- (2) Вызов переговорного устройства с видеодомофона.
 - ① Для того, чтобы вызвать переговорное устройство из дома, следует снять трубку видеодомофона и нажать кнопку переговорного устройства (INTERPHONE).

Мониторинг: функция выведения на экран изображения посетителя от вызывного блока

- В дежурном режиме – трубка лежит.
- При однократном нажатии кнопки Monitor, монитор будет работать в следующем порядке.
Камера 1 – Камера 2 – Выкл. – Камера 1
- В режиме разговора – трубка поднята.
- При однократном нажатии кнопки Monitor, монитор будет работать в следующем порядке.
Камера 1 – Камера 2 – Камера 1 – Камера 2

Регулировка громкости

При неоднократном нажатии регулятора громкости в дежурном режиме можно слышать каждый уровень звукового сигнала и его отражение на экране. Уровень звукового сигнала дополнительного переговорного устройства такой же, как у видеодомофона.

Предупреждение

При регулировке звукового сигнала вызова звук слышен из трубки будет 1 раз, чтобы пользователь смог его регулировать.

Убедитесь, что трубка находится в положении, позволяющем осуществить функцию вызова.

- Процесс регулировки уровня громкости следующий.

- В дежурном режиме:

Звук-уровень0 - Звук-уровень 1 – Звук-уровень 2 – Звук-уровень 3 – Звук-Уровень0.

4. Установочные параметры

При нажатии в дежурном режиме кнопок меню (UP)^Δ, / (DOWN)[∇] на правой стороне изделия можно провести регулировку видеодомофона, программы и проверить информацию об изделии (наименование модели и версию).

• Настройка параметров происходит при помощи 4 кнопок на правой стороне изделия.

* Старт : кнопка Menu / Выход : кнопка MENU . Выбор и вход : кнопка SELECT

* Передвижение вверх/Передвижение направо : кнопка ^Δ UP * Передвижение вниз/ Передвижение влево : кнопка [∇] DOWN.

4-1 Настройка параметров экрана

Для входа в установочное меню следует нажать кнопку Menu и кнопкой SELECT войти в требуемый пункт меню.

(1) Яркость (BRIGHTNESS) : регулировка яркости экрана.

(2) Контраст (CONTRAST) : регулировка контраста экрана.

(3) Цвет (COLOR) : регулировка цвета экрана.

※ Процесс настройки.

① Перейти в требуемое меню и кнопкой ^Δ / [∇] в списке DOOR VIDEO SET произведите настройку.

② Нажмите кнопку SELECT для выбора символа.

③ Произведите настройку значения кнопкой ^Δ / [∇] .

④ Для окончания настройки нажмите кнопку SELECT.

(4) Сброс : задать исходное положение

※ Процесс сброса.

① Перейти в меню RESET в DOOR VIDEO SET списке.

② Нажмите кнопку SELECT для входа в меню.

③ Кнопкой ^Δ / [∇] выберите YES.

④ Нажмите кнопку SELECT.

(5) Выход : вернуться в установочное меню.

4-2 Утилита (дополнительная функция)

Нажмите кнопку Menu и получите доступ в Utility SET, войдите в меню, нажав кнопку **SELECT**.

(1) CHIME-BELL VOLUME : установка громкости звонка .

① Перейти к символу CHIME-BELL VOLUME при помощи кнопки ^Δ/[∇] в меню UTILITY.

② Для входа в меню нажмите кнопку SELECT .

③ Выберите уровень громкости звука кнопкой ^Δ / [∇] .

- ④ Нажмите кнопку SELECT для завершения процесса.
- (2) Режим экрана : установка коэффициента экрана
 - ① Трансфокатор: увеличение (Zoom in) изображения, поддерживающее реальное отношение 4:3 (полноэкранный режим).
 - ② 4:3: изображение с отношением 4:3 (это реальное отношение для камеры).
 - ③ WIDE (широкое): полноэкранный режим. Изображение увеличено в соответствии с ЖК дисплеем (широкий ЖК дисплей).
- Настройка
 - ① В меню UTILITY кнопками Δ / ∇ войти в режим SCREEN .
 - ② Для входа в меню нажать кнопку SELECT.
 - ③ Кнопками Δ / ∇ настройте значение отношения.
 - ④ Для завершения настройки нажмите кнопку SELECT.
- (3) Выход : Вернитесь в установочное меню.

4-3 Получение информации (функция проверки названия модели и версии)

В порядке проверки информации об изделии нажмите кнопку меню и при помощи кнопок Δ / ∇ перейдите в меню INFORMATION.

- (1) MODEL : возможность проверки наименования модели.
- (2) VERSION : возможность проверки версии модели.
- (3) VIDEO : возможность контроля формата видео передачи (NTSC/PAL).
- (4) SOURCE: возможность контроля расположения источника информации (камеры) DOOR1 / DOOR2.

4-4. Exit (выход). Завершение настроек и выход из установочного меню.

4-5. Reset (сброс): переход к первоначальным настройкам.

При удержании кнопки переговорного устройства и кнопки открывания двери в течении 3 секунд настройки экрана и уровень громкости вызова будут приведены к первоначальным значениям.

Предупреждение.

При активации инициализации все данные , включая настройки экрана и уровня громкости вызова будут приведены в исходное состояние.

5. Монтаж

1. Способ установки монитора

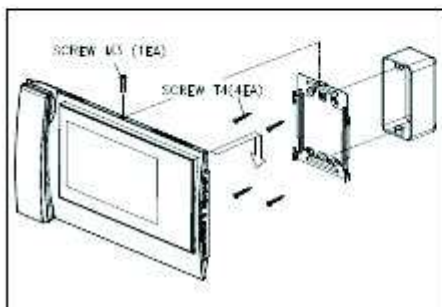

Примечание

- ① Избегайте мест проникновения прямого солнечного света.
- ② Рекомендованная высота 1450 ~ 1500mm
- ③ Избегайте мест магнитной активности, влажности и загазованности.

2. Способ установки камеры

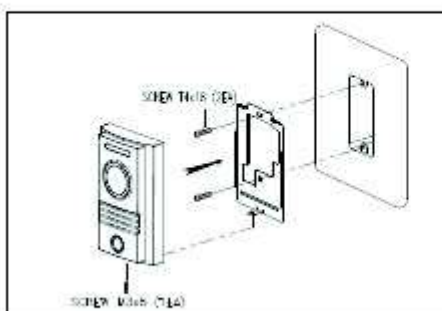

Примечание

- ① Избегайте мест проникновения прямого солнечного света.
- ② Следите за чистотой объектива камеры.

6. Метод соединения

Схема подключения данного оборудования нижеследующая.

Полярность разъемов камеры

1. Красный : звук 2. Синий : заземление 3. Желтый : питание(+12V) 4. Белый : видео.

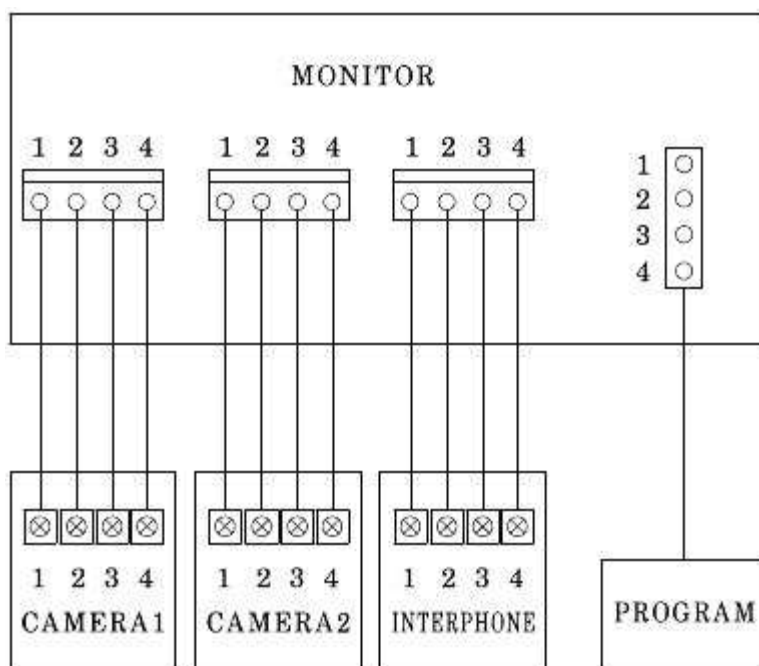

Меры предосторожности при подключении

Каждое устройство должно быть подключено отдельными кабелями.

Если используется UTP кабель[CAT.5] для камеры 1 и камеры 2, рекомендуется 2 линии UTP кабеля.

Подключение входного блока

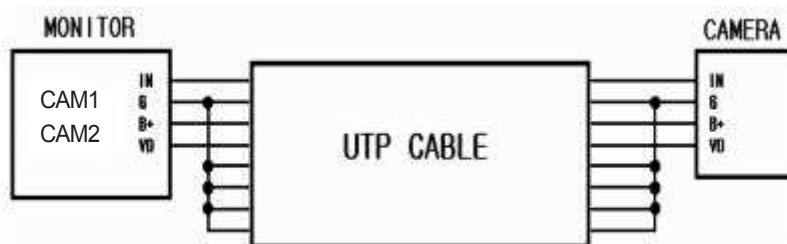

— При применении кабеля UTP [CAT.5], подключите остальные 4 линии к заземлению после соединения 4 линий между монитором и камерой.

Подключение переговорного устройства

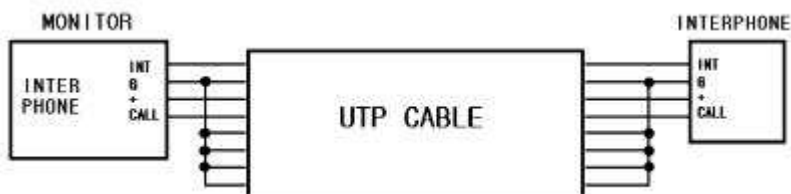

— При применении кабеля UTP [CAT.5], подключите остальные 4 линии к заземлению после соединения 4 линий между монитором и переговорным устройством.

7. Комплектность поставки

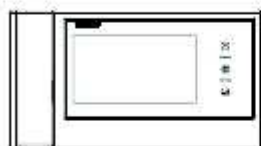

① Корпус CDV-70K



② Настенный кронштейн



③ Руководство



④ Т4 X 18(4EA)
Шурупы для кронштейна



⑤ М 3 X 6(1EA)
Шуруп для корпуса

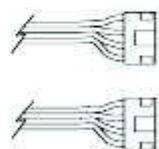

⑥ 4P Разъем(2EA)

- ① Монитор (CDV-70K)
- ② Настенный кронштейн для монитора
- ③ Руководство пользователя
- ④ Монтажный шуруп (Шуруп GH1T 4X18 ZnY) – 4EA
- ⑤ Шуруп для фиксации монитора (Шуруп PHM 3X6 ZnY) – 1EA
- ⑥ Разъем (CONN. 4PX300) – 2EA

8. Предупреждение

1. Включите питание.
2. При возникновении проблем с использованием CDV-70K обратитесь к специалисту.
3. Следует использовать только безопасное оборудование.
4. Перед монтажом или ремонтом изделия следует вынимать вилку из розетки.
5. Во время подключения монитора к вызывному блоку следует вынуть вилку из розетки.

9. Разное

- Просим внимательно прочитать данное руководство пользователя перед вызовом специалиста из сервисного центра.

10. Технические характеристики

Модель	CDV-70K		
Способ соединения	4 провода с вызывным блоком (полярность)		
	4 провода с переговорным устройством(полярность)		
Напряжение	100-240В~, 50/60Гц (Свободное напряжение)		
Потребляемая мощность	Дежурный режим : 4.5Вт Максимум: 16Вт		
Способ передачи	Телефонная трубка		
Экран	17.78см(7") ЖК дисплей		
Звуковые сигналы	Вход : перезвон		
	Переговорное устройство : зуммер		
Вывод на экран	Мониторинг : 30 ± 5сек. , Разговор : 60 ± 5сек.		
Толщина кабеля	0.5мм	0.65мм	0.8мм
Расстояние	28м	50м	70м
Рабочая температура	0 ~+40°C (32°F ~ 104°F)		
Габариты	311(Ш) X 168(В) X 32(50.3)(Г)		