

Блок приёмно-контрольный охранно-пожарный

Сигнал-10

Руководство пользователя

Настоящее руководство по эксплуатации предназначено для изучения принципов работы и эксплуатации блока приемно-контрольного охранно-пожарного "Сигнал-10" версии 1.11.

Пожалуйста, внимательно ознакомьтесь с изложенными в руководстве инструкциями, перед тем как подключать, настраивать, эксплуатировать или обслуживать блок.

В данном руководстве используются следующие термины:

Шлейф – совокупность извещателей и проводов, подключаемых к входу прибора;

Вход – физический вход прибора, к которому может быть подключен:

- шлейф сигнализации (ШС);
- пожарный адресно-пороговый шлейф (ПАПШ);
- программированный технологический шлейф (ПТШ).

Зона – совокупность двух и более входов прибора, к которым подключены пожарные шлейфы, определяющие появление факторов пожара в минимально независимой контролируемой единице защищаемого объекта. Термин "Зона" актуален при анализе режимов (состояний) входов.

раздел – совокупность шлейфов системы, управляемых пользователем как одно целое. Как правило, шлейфы объединяются в разделы по территориальному принципу (например, один раздел - одно помещение). Термин "Раздел" актуален при управлении шлейфами (взятии на охрану / снятии с охраны, сбросе тревог).

взятие на охрану/снятие с охраны – включение/отключение режима мониторинга и сигнализации нарушений в контролируемых шлейфах.

время интегрирования ШС – время, в течение которого изменение сопротивления ШС не рассматривается как его нарушение и переход ШС в тревожное состояние не производится.

сетевой адрес (адрес) – номер прибора (от 1 до 127) в RS-485 сети приборов ИСО "Орион".

Содержание

Общие сведения о блоке Сигнал-10.....	5
Технические характеристики.....	9
Принципы работы.....	13
<i>Входы блока</i>	<i>14</i>
Параметры конфигурации шлейфов сигнализации	14
Типы входов	18
<i>Пожарный дымовой двухпороговый шлейф (тип 1)</i>	<i>19</i>
<i>Пожарный комбинированный однопороговый шлейф (тип 2)</i>	<i>21</i>
<i>Пожарный тепловой двухпороговый шлейф (тип 3)</i>	<i>22</i>
<i>Охранный шлейф (тип 4)</i>	<i>23</i>
<i>Охранный шлейф с контролем вскрытия корпуса (тип 5)</i>	<i>23</i>
<i>Технологический шлейф (тип 6)</i>	<i>24</i>
<i>Охранный входной шлейф (тип 7)</i>	<i>25</i>
<i>Тревожный шлейф сигнализации (тип 11)</i>	<i>26</i>
<i>Программируемый технологический шлейф (тип 12)</i>	<i>27</i>
<i>Пожарный адресно-пороговый шлейф сигнализации (тип 14)</i>	<i>27</i>
<i>Пожарный ручной шлейф (тип 16)</i>	<i>30</i>
Время интегрирования ШС	31
Питание извещателей от ШС	31
<i>Выходы блока.....</i>	<i>32</i>
Локальное управление выходами	33
Централизованное управление выходами	34
<i>Электронные ключи</i>	<i>39</i>
Ключи пользователей	39
Мастер-ключи	39
<i>Режимы работы блока.....</i>	<i>40</i>
Режим технической готовности	40
Рабочий режим	40
Режим "Авария питания"	41
Режим "Неисправность цепей оповещения"	41
Режим программирования Мастер-ключа	41
Режим программирования ключей пользователей	42
Режим "Тестирование индикации"	42
Режим "Диагностика"	42
Режим "Авария прибора"	42
<i>Пожарная сигнализация.....</i>	<i>43</i>
Безадресные системы пожарной сигнализации	43
Адресная пожарная сигнализация	44
<i>Охранная сигнализация</i>	<i>45</i>
Обычная охранная сигнализация	45
Охранная сигнализация с контролем вскрытия корпуса	46
Охранная сигнализация входной зоны	47
Тревожная сигнализация	48
<i>Технологическая сигнализация.....</i>	<i>50</i>
<i>Световая и звуковая индикация состояния шлейфов сигнализации</i>	<i>53</i>

<i>Взятие ШС на охрану и снятие с охраны</i>	55
Локальное взятие/снятие шлейфов сигнализации	55
Централизованное удаленное взятие/снятие шлейфов сигнализации	55
<i>Взаимодействие блока Сигнал-10 с сетевым контроллером</i>	57
Передача сообщений сетевому контроллеру	57
Установка	61
<i>Комплект поставки</i>	62
<i>Меры предосторожности</i>	62
<i>Монтаж блока</i>	62
<i>Подключение линий интерфейса RS-485</i>	64
<i>Подключение внешних устройств к выходам блока</i>	64
<i>Подключение шлейфов сигнализации</i>	66
Подключение извещателей в пожарные дымовые шлейфы типа 1	66
Подключение дымовых и тепловых извещателей в шлейфы типа 2	67
Подключение тепловых пожарных извещателей в шлейфы типа 3	67
Подключение охранных извещателей в шлейфы типа 4	67
Подключение охранных извещателей с контролем вскрытия корпуса в ШС типа 5	68
Подключение извещателей в адресно–пороговые шлейфы типа 14	68
<i>Подключение источников питания</i>	68
<i>Пуско-наладочные работы</i>	69
Настройка	70
<i>Системные настройки блока Сигнал-10</i>	73
<i>Настройка параметров шлейфов сигнализации</i>	76
Настройка типов шлейфов	76
Настройка прочих параметров входов (ШС)	78
<i>Программирование выходов</i>	81
<i>Программирование ключей</i>	85
Программирование ключей с помощью программы UProg.exe	85
<i>Добавить/отредактировать ключ</i>	87
<i>Удалить ключ</i>	88
<i>Работа со списком ключей</i>	88
<i>Сохранить результаты работы</i>	89
Аппаратное программирование ключей	90
<i>Аппаратное программирование Мастер-ключа</i>	90
<i>Аппаратное программирование ключей пользователей</i>	91
<i>Программирование зон</i>	93
Техническое обслуживание	94
<i>Проверка общего функционирования блока</i>	95
<i>Проверка блока в режиме "Тестирование индикации"</i>	96
<i>Проверка блока в режиме "Диагностика"</i>	96
<i>Проверка шлейфов сигнализации</i>	97
Приложение. Расчет потребляемого тока	99

ОБЩИЕ СВЕДЕНИЯ О БЛОКЕ СИГНАЛ-10



Блок приемно-контрольный охранно-пожарный "Сигнал-10" (в дальнейшем – блок) предназначен для совместного использования с сетевым контроллером (пультом контроля и управления "С2000М", либо компьютером с установленным ПО АРМ "Орион Про") в качестве приёмно-контрольного прибора в составе комплексов технических средств:

- охранной и тревожной сигнализации,
- пожарной сигнализации и автоматики.

Блок обеспечивает контроль до 10 шлейфов сигнализации с подключенными извещателями и сигнализаторами. Способы контроля шлейфов и необходимые параметры контроля ("типы" шлейфов) задаются при конфигурировании блока индивидуально для каждого шлейфа.

"Сигнал-10" также способен работать в автономном режиме. В этом случае он представляет собой *однокомпонентный* приемно-контрольный охранный прибор, который:

- контролирует до 10 неадресных шлейфов сигнализации следующих типов:
 - охранный (тип 4);
 - охранный с распознаванием нарушения блокировочного контакта извещателя (тип 5);
 - охранный входной (тип 7);
 - тревожный (тип 11);
 - технологический (тип 6);
 - программируемый технологический (тип 12)
- управляет 2-мя релейными выходами без контроля подключаемых цепей;
- управляет 2-мя ключевыми транзисторными выходами с контролем подключаемых цепей;
- отображает индивидуальное состояние шлейфов сигнализации и сообщения о неисправностях на 11 встроенных индикаторах;
- поддерживает процедуру взятия/снятия охранных шлейфов сигнализации с помощью электронных идентификаторов (ключей и карточек) через подключаемый внешний считыватель;
- позволяет одновременно управлять группой своих охранных шлейфов сигнализации;
- позволяет сохранять в энергонезависимой памяти до 85 электронных идентификаторов и их полномочия по управления шлейфами сигнализации;
- питается от одного или двух независимых внешних источников питания постоянного тока;
- имеет датчик вскрытия корпуса.

В составе системы ИСО "Орион", совместно с сетевым контроллером (пультом контроля и управления "С2000М" либо компьютером с установленным ПО АРМ "Орион Про"), блок представляет собой приёмно-контрольного прибор.

Помимо функций и характеристик, реализуемых в автономном режиме, совместно с сетевым контроллером блок:

- контролирует до 10 пожарных шлейфов сигнализации
 - неадресных типов:
 - пожарный дымовой двухпороговый (с распознаванием сработки одного и двух извещателей в ШС), тип 1;
 - пожарный комбинированный однопороговый (с возможностью подключения тепловых и дымовых извещателей), тип 2;
 - пожарный тепловой двухпороговый, тип 3;
 - и/или адресно-пороговых шлейфов сигнализации типа 14, в каждый из которых можно подключить до 10 извещателей "ДИП-34ПА", "С2000-ИП-ПА", "ИПР 513-3ПА";
- передает в ИСО "Орион" сообщения о событиях: изменениях состояния шлейфов, попытках взятия шлейфов на охрану (снятия с охраны), аварийном режиме, неисправностях шлейфов, релейных выходов, питания и т.д.;
- поддерживает централизованное управление своими выходами по событиям в ИСО "Орион", таких как тревоги в разделах охраны, разрешение/запрещение прохода через точки доступа и т.д.;
- поддерживает процедуру взятия/снятия своих охранных шлейфов сигнализации с помощью электронных идентификаторов (ключей и карточек) через любой считыватель в системе;
- поддерживает процедуру взятия/снятия своих шлейфов сигнализации с помощью системных кнопочных клавиатур и с сетевого контроллера;
- передает текущие значения сопротивлений шлейфов сигнализации с подключенными извещателями и сигнализаторами по запросу сетевого контроллера;
- сохраняет в энергонезависимой памяти до 511 событий, которые не могут быть переданы сетевому контроллеру при временном отсутствии связи.

Взятие/снятие шлейфов сигнализации на охрану осуществляется с помощью электронных ключей – идентификаторов типа Dallas Touch Memory (iButton) или иных, с выходным интерфейсом 1-Wire (μ-LAN). Для считывания ключей к специальным входам блока подключается внешний считыватель. При этом блок обеспечивает отображение текущего состояния раздела и результатов запрашиваемых операций на двуцветном светодиоде считывателя.

Ключи должны быть предварительно запрограммированы – занесены в память блока (при локальном управлении взятием/снятием) или базу данных сетевого контроллера (при централизованном управлении) с правами на взятие и/или снятие группы связанных с ключом шлейфов блока.

Электропитание блока осуществляется с помощью одного или двух (основной + резервный) источников постоянного тока напряжением 12 или 24 В. В качестве источников питания рекомендуется применять РИП-12 или РИП-24 производства компании Болид.

Настройка блока на конкретный вариант использования производится с помощью программы конфигурирования устройств системы "Орион" UProg.exe, последнюю версию которой можно скачать с сайта компании "Болид" <http://bolid.ru>. При этом Сигнал-10 подключается к компьютеру с установленной программой UProg.exe через один из преобразователей интерфейсов — ПИ-ГР, С2000-ПИ, С2000-USB или USB-RS485 производства компании "Болид".

Блок оборудован датчиком вскрытия корпуса и при изменении его состояния передает в систему соответствующие сообщения.

Блок предназначен для установки внутри закрытых помещений (в том числе неотапливаемых) и рассчитан на круглосуточный режим работы. Конструкция блока не предусматривает его использования в условиях воздействия агрессивных сред, пыли, а также во взрывопожароопасных помещениях.

ТЕХНИЧЕСКИЕ ХАРАКТЕРИСТИКИ



- **Световая индикация тревог и неисправностей** 1 индикатор состояния блока и 10 индикаторов для отображения состояния каждого из ШС
- **Встроенный звуковой сигнализатор** Есть (с возможностью программного отключения)
- **Датчик вскрытия корпуса** Есть
- **Энергонезависимый буфер событий** 511 сообщений
- **Коммуникац. порт RS-485** Есть
Скорость передачи 9600 Бод
Тип передачи Полудуплекс
- **Питание блока** От внешнего источника постоянного тока номинальным напряжением от 12 до 24 В. Рекомендуется использовать резервированные источники питания серий РИП-12 или РИП-24 производства ЗАО НВП "Болид"¹
- **Напряжение питания** 10,2 ÷ 28,4 В постоянного тока, при падении напряжения ниже 10,1 В блок отключается
- **Потребляемый ток** 220 – 410 мА при напряжении питания 12 В,
110 – 200 мА при напряжении питания 24 В²
- **Готовность к работе после включения питания** не более 3 с (при условии наличия стабильного напряжения выше 11 В на клеммах хотя бы одного ввода питания блока)
- **Внешний считыватель** 1 вход для подключения внешнего считывателя ЭИ типа "Dallas Touch Memory" или др.
Выходной интерфейс Touch Memory (1-Wire, µ-LAN)
Светодиоды Управление двумя светодиодами считывателя (красным и зеленым) в соответствии с логическими уровнями "+5В КМОП", с ограничением тока при прямом подключении светодиодов на уровне 10 мА

¹ Напряжение прибора коммутируется также на выходы "СИР" и "ЛАМ" для питания внешних оповещателей. При нагрузке на выход, близкой к максимальной, рекомендуется питать прибор от источника питания с напряжением 24 В

² Более точно значения потребляемого тока приведены в приложении к данному руководству, см. стр. 106

➤ ЭИ в памяти блока	До 85
➤ Тревожные входы (ШС) Подключаемые устройства	10 входов для подключения ШС адресные извещатели ИП212-34ПА "ДИП-34ПА", ИПР513-3ПА или "С2000-ИП-ПА" (до 10 к каждому входу), или любые традиционные пороговые охранные и пожарные извещателей, рассчитанные на работу при постоянном напряжении и имеющие внутр. сопротивление в режиме "Пожар": 2,7 кОм макс. для норм.-разомкнутых извещателей, 3,2 кОм мин. для норм.-замкнутых извещателей
Макс. сопротивление проводов ШС без учета оконеч. сопротивления	1 кОм для охранных ШС, 100 Ом для пожарных ШС
Мин. сопротивление утечки между проводами ШС или каждым проводом и "землей"	20 кОм для охранных ШС, 50 кОм для пожарных ШС
Напряжение на каждом входе	22 В ÷ 19 В при установке оконечного резистора 4,7 кОм±5% и токе потребления извещателей 0 ÷ 3 мА (при наличии не более 3 короткозамкн. ШС), 27 ± 0,5 В при обрыве ШС
Макс. ток короткозамкнутого ШС	26,5 мА
Напряжение пульсаций в ШС	Не более 20 мВ
➤ Выходы (оптореле)	2 релейных выхода ПЦН1 и ПЦН2 с контактами оптореле на замыкание для передачи тревог и неисправностей
Коммутируемые параметры	170 В, 0.1 А постоянного тока 130 В, 0.1 А переменного тока
➤ Выходы (транзисторные)	2 транзисторных выхода с контролем цепей подключения нагрузки на обрыв и короткое замыкание; для подключения внешних оповещателей
Коммутируемые параметры	28 В, 1 А
Ток контроля цепи	Максимально 3 мА в выключенном состоянии
Защита по току	Самовосстанавливающиеся предохранители

- **Рабочий диапазон температур** от минус 30 до +50 °С
- **Относительная влажность** до 98% при +25 °С
- **Степень защиты корпуса** IP20
- **Габаритные размеры** 156x107x39 мм
- **Вес блока** около 0.3 кг
- **Средний срок службы** 10 лет
- **Программирование блока** С помощью утилиты программирования ИСО "Орион" UProg.exe
- **Связь с ПК** По шине RS-485 интерфейса через один из преобразователей интерфейсов ПИ-ГР, С2000-ПИ, С2000-USB или USB-RS485

ПРИНЦИПЫ РАБОТЫ

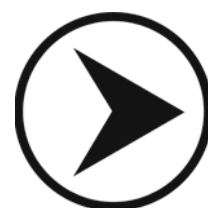

ВХОДЫ БЛОКА

Блок Сигнал-10 контролирует состояние до десяти шлейфов сигнализации, подключенных к его входам. При работе с пороговыми извещателями (в отличие от адресно-пороговых извещателей, которые будут описаны далее), Сигнал-10 измеряет и анализирует эффективное сопротивление каждого из ШС. В зависимости от:

- измеренного значения сопротивления,
- текущего логического статуса шлейфа (взят под охрану или снят с охраны) и
- заданной для шлейфа тактики мониторинга (типа шлейфа)

блок Сигнал-10 воспринимает состояния шлейфа как "норма", "неисправность", "нарушение" и др.

При этом блок Сигнал-10:

- отображает состояние ШС на встроенных двухцветных индикаторах "1" – "10"
- включает внутренний звуковой сигнализатор при различных нарушениях ШС
- в зависимости от заданных настроек управляет своими исполнительными выходами
- при работе в сети приборов "Орион" автоматически посылает сообщения об изменении состояния шлейфов сетевому контроллеру

В ШС блока могут быть включены любые виды охранных и пожарных извещателей, рассчитанные на работу при постоянном напряжении. При этом внутреннее сопротивление извещателей в режиме "Пожар" должно быть:

- не более 2,7 кОм для нормально-разомкнутых извещателей,
- не менее 3,2 кОм для нормально-замкнутых извещателей.

Параметры конфигурации шлейфов сигнализации

Таблица 1 отображает ряд параметров, которые могут быть запрограммированы в блок Сигнал-10 для задания тактики работы с каждым из шлейфов сигнализации.

Основным конфигурационным параметром шлейфа сигнализации, определяющим способ его контроля и класс включаемых в него извещателей, является **"Тип входа"**. Сигнал-10 поддерживает 11 различных типов входов (типов ШС), которые будут подробно описаны в следующем разделе.

Параметр **"Задержка взятия"** ("Время на выход") определяет время (в секундах), через которое блок предпринимает попытку взять ШС на охрану после поступления соответствующей команды. Ненулевая "Задержка взятия" используется обычно для охранного входного ШС (тип 7). Кроме того, если перед взятием ШС на охрану требуется включить один из выходов блока, например для сброса питания 4-проводных извещателей (программа управления реле "Включить на время

перед взятием"), то ШС обязательно должен иметь ненулевую "Задержку взятия" – см. раздел "Выходы блока".

"Задержка перехода в Тревогу" для охранного входного ШС (тип 7) – это задержка перехода из состояния "Тревога входной зоны" в состояние "Тревога проникновения" ("Время на вход"). Она выбирается, таким образом, чтобы пользователь успевал спокойно снять ШС с охраны после нарушения входного ШС (после входа в помещение).

Таблица 1. Параметры конфигурации (атрибуты) шлейфов сигнализации

Параметр	Описание	Допустимые значения
Тип входа	Определяет тактику контроля ШС, класс включаемых в ШС извещателей и возможные состояния ШС	1 – Пожарный дымовой двухпороговый
		2 – Пожарный комбинированный (дымовой и тепловой) однопороговый
		3 – Пожарный тепловой двухпороговый
		4 – Охранный
		5 – Охранный с контролем блокировки *
		6 – Технологический
		7 – Охранный входной
		11 – Тревожный
		12 – Программируемый технологический (ПТШ)
		14 – Пожарный адресно-пороговый (ПАПШ)
16 – Пожарный ручной		
Номер зоны	Номер зоны, в которую входит данный пожарный ШС. Номер, равный 0 – ШС не входит ни в одну зону	От 0 до 5
Задержка перехода в Тревогу	Задержка перехода из "Тревоги входной зоны" в "Тревогу проникновения" (актуально только для охранных ШС)	От 0 до 255 с
Задержка взятия	Пауза между командой на взятие ШС и переходом ШС в режим "На охране"	От 0 до 255 с
Автоперевзятие из невзятия	Автоматич. переход из режима "Невзятия" в режим "На охране" при восстановлении ШС	Вкл/выкл
Задержка анализа входа после сброса	Время, необходимое для завершения переходных процессов в ШС при восстановлении питания после сброса. В течение этого времени состояние ШС не анализируется	От 1 с до 63 с

Таблица 2 (продолжение)

Параметр	Описание	Допустимые значения
Задержка управления реле 1	Задержка включения (выключения) реле от момента нарушения ШС	От 0 до 255 с
Задержка управления реле 2		
Задержка управл. реле 3		
Задержка управл. реле 4		
Без права снятия с охраны	ШС не может быть снят с охраны никаким способом	Вкл/выкл
Автоперевзятие из тревоги	Автоматический переход из режима "Тревога проникновения" или "Тихая тревога" в режим "Взят" при восстановлении ШС (актуально только для охранных ШС)	Вкл/выкл
Контроль отключенного входа	Передавать по интерфейсу сообщения об изменении состояния ШС (норма/ненорма), снятого с охраны	Вкл/выкл
Блокировка перезапроса пожарного входа	Отключение функции перезапроса состояния пожарного ШС типов 1, 2	Вкл/выкл
Интегрирование 300 мс	Охранный ШС переходит в режим "Тревога" при нарушении на время более 300 мс	Вкл/выкл
Блокировка 10% отклонений охр. входа	Охранный ШС не переходит в режим "Тревога" при изменении сопротивления более чем на 10% за 255 с	Вкл/выкл
Управление реле 1 (ПЦН1)	Связывает управление реле с данным входом	Вкл/выкл
Управление реле 2 (ПЦН2)		Вкл/выкл
Управление реле 3 (СИРЕНА)		Вкл/выкл
Управление реле 4 (ЛАМПА)		Вкл/выкл
Подключенные адресные датчики	Указывает адреса извещателей, подключенных в ШС. Актуально только для ШС типа 14 (ПАПШ)	Вкл/выкл

* См. примечание на стр. 23

Если при взятии на охрану ШС его сопротивление меньше нормы, например, в ШС сработал дымовой пожарный извещатель, то блок автоматически "сбрасывает" ШС (отключает на 3 с напряжение питания ШС). **"Задержка анализа входа после сброса"** для любого типа ШС – это длительность паузы перед началом анализа ШС после восстановления напряжения питания ШС. Такая задержка позволяет включать в ШС блока извещатели с большим временем готовности (временем "успокоения"). Для таких извещателей необходимо установить "Задержку анализа входа после сброса", несколько превышающую максимальное время готовности.

Минимальная аппаратная задержка составляет 1 с. Численное значение задержки анализа может составлять от 1 с до 63 с.

Параметр **"Без права снятия с охраны"** не позволяет снять ШС с охраны никаким способом. Этот параметр обычно устанавливается для пожарных и тревожных ШС во избежание их случайного снятия. Если ШС находится в режиме "Тревога проникновения", "Тихая тревога", "Внимание", "Пожар 1", "Пожар 2" или "Невзятие", то и взятие и снятие ШС приведет к попытке взятия шлейфа под охрану.

Параметр **"Автоперевзятие из Невзятия"** предписывает блоку автоматически брать на охрану невзятый ШС как только его сопротивление будет в норме в течении 1с.

Параметр **"Автоперевзятие из Тревоги"** предписывает блоку автоматически переводить ШС из состояний "Тревога проникновения", "Тихая тревога" в состояние "Взят" как только сопротивление ШС будет в норме в течение времени, равному численному значению параметра **"Задержка перехода в Тревогу"**, умноженному на 15 (в секундах). Актуально только для охранных ШС.

Параметр **"Контроль отключенного входа"** предписывает блоку контролировать ШС также и в состоянии "Снят". Если сопротивление ШС в норме, то сетевому контроллеру передается сообщение "Норма снятого ШС", а если нарушен – то "Нарушение снятого ШС". Время интегрирования для "Нарушения снятого ШС" составляет 300 мс, а для "Нормы снятого ШС" оно равно "Задержке перехода в Тревогу".

Параметры **"Управление реле 1...4"** связывают ШС с соответствующими релейными выходами блока. Если состояние ШС должно влиять на состояние одного или нескольких выходов, то соответствующий параметр должен быть установлен.

Если какой-либо выход блока должен управляться по удаленным командам от сетевого контроллера (централизованное управление реле), то параметры "Управление реле 1...4" должны быть выключены у всех ШС для заданного выхода.

Если изменение состояния ШС должно привести к включению или выключению выхода (в соответствии с задаваемой программой управления – см. раздел "Выходы блока"), то управление выходом начнется не сразу, а спустя время, заданное для данного шлейфа через параметр **"Задержка управления реле 1...4"**. Для специальных программ управления — 9 ("Лампа"), 10 ("ПЦН"), 13 ("Пожарный ПЦН"), 14 ("Выход НЕИСПРАВНОСТЬ"), 15 ("Пожарная лампа") и 16 ("Старая тактика ПЦН") (Таблица 5), "Задержка управления реле 1...4" игнорируется, и выход управляется сразу при изменении состояния ШС.

Параметр **"Блокировка перезапроса пож. входа"** позволяет отключить функцию перезапроса (верификации) состояния ШС типов 1 и 2 при срабатывании извещателя. Если параметр "Блокировка перезапроса пож. входа" включен, то срабатывание одного извещателя сразу переведет шлейф в режим "Внимание".

Параметр **"Интегрирование 300 мс"** позволяет устанавливать время интегрирования для охранных ШС (тип 4, 5, 7, 11). Значению "включен" соответствует время интегрирования 300 мс, значению выключен – 70 мс. Для уменьшения количества ложных тревог рекомендуется устанавливать время интегрирования 70 мс в случае крайней необходимости.

Параметр **"Блокировка 10% отклонений охр. входа"** позволяет отключать для охранных шлейфов анализ резких изменений сопротивления ШС (более чем 10% от установившегося значения), не выходящих за пределы диапазона нормы. Рекомендуется устанавливать этот параметр для тех шлейфов, в которые включены извещатели, создающие большие пульсации напряжения в ШС.

Параметр **"Подключенные адресные датчики"** указывает адреса извещателей, подключенных в ШС. Актуально только для ШС типа 14 (ПАПШ). Если в ШС подключен извещатель, но его адрес не указан в списке, этот извещатель не участвует в формировании обобщенного состояния ПАПШ, на него не распространяются команды при взятии/снятии ПАПШ.

Типы входов

Основным конфигурационным параметром ШС, определяющим способ его контроля и класс включаемых в ШС извещателей, является **"Тип входа"**. Сигнал-10 поддерживает 11 различных типов входов (типов ШС).

Таблица 2 отображает соответствие сопротивления шлейфов сигнализации их возможным состояниям для шлейфов различного типа.

Таблица 3. Сопротивление ШС в различных состояниях

Тип входа	Состояния ШС				
Тип 1 – Пожарный дымовой двухпороговый	Короткое замыкание	Пожар (срабатывание двух и более дымовых извещателей)	Внимание (срабатывание одного дымового извещателя)	Норма	Обрыв
	менее 100 Ом	от 150 Ом до 1,56* кОм	от 1,1* до 1,8 кОм	от 2,2 до 5,4 кОм	более 6,6 кОм
		* Зависит от тока нагрузки ШС			
Тип 2 – Пожарный комбинированный однопороговый	Короткое замыкание	Внимание/ Пожар (срабатывание дымового извещателя)	Норма	Внимание/ Пожар (срабатывание теплового извещателя)	Обрыв
	менее 100 Ом	от 150 Ом до 1,8 кОм	от 2,2 до 5,4 кОм	от 6,6 до 14,4 кОм	более 16 кОм

Таблица 4 (продолжение)

Тип входа	Состояния ШС				
Тип 3 – Пожарный тепловой двухпороговый	Короткое замыкание	Норма	Внимание (срабатывание одного теплового извещателя)	Пожар (срабатывание двух и более тепловых извещателей)	Обрыв
	менее 1,8 кОм	от 2,2 до 5,4 кОм	от 6,6 до 11 кОм	от 12,5 до 22,5 кОм	более 25 кОм
Тип 4 – Охранный	Норма		Тревога проникновения		
	от 2,2 до 10 кОм		менее 1,8 кОм, более 12 кОм или резко изменилось более чем на 10 %		
Тип 5 – Охранный с контролем блокировки	Норма	Тревога проникновения	Тревога взлома корпуса		
	от 2,2 до 5,4 кОм	менее 1,8 кОм или более 6,6 кОм (в состоянии "Взят")	от 6,6 кОм до 9,0 кОм, менее 100 Ом или более 20 кОм (в состоянии "Снят", "Задержка взятия", "Невзятие")		
Тип 6 – Технологический	Норма технологического ШС		Нарушение технологического ШС		
	от 2,2 до 5,4 кОм		менее 1,8 кОм или более 6,6 кОм		
Тип 7 – Охранный входной	Норма		Тревога проникновения (входной зоны)		
	от 2,2 до 5,4 кОм		менее 1,8 кОм, более 6,6 кОм или резко изменилось более чем на 10 %		
Тип 11 – Тревожный	Норма		Тихая тревога (нападение)		
	от 2,2 до 5,4 кОм		менее 1,8 кОм, более 6,6 кОм или резко изменилось более чем на 10 %		
Тип 12 – Программируемый технологический	Состояние 1*	Состояние 2*	Состояние 3*	Состояние 4*	Состояние 5*
	менее R1*	от R1* до R2*	от R2* до R3*	от R3* до R4*	более R4*
	* - состояния ШС и пороговые значения сопротивления ШС программируются (см. раздел "Технологическая сигнализация")				
Тип 16 – Пожарный ручной	Короткое замыкание	Пожар 2	Норма	Пожар 2	Обрыв
	менее 100 Ом	от 150 Ом до 1,8 кОм	от 2,2 до 5,4 кОм*	от 6,6 до 14,4 кОм	более 16 кОм

Пожарный дымовой двухпороговый шлейф (тип 1)

В пожарный дымовой двухпороговый шлейф (шлейф типа 1) включаются пожарные дымовые (нормально-разомкнутые) извещатели. Возможные состояния ШС типа 1:

НА ОХРАНЕ (ВЗЯТ)	ШС контролируется, сопротивление в норме
СНЯТ С ОХРАНЫ (СНЯТ, ОТКЛЮЧЕН)	ШС не контролируется
ЗАДЕРЖКА ВЗЯТИЯ	Не закончилась задержка взятия на охрану
ВНИМАНИЕ	Зафиксировано срабатывание одного извещателя (при включенном параметре " Блокировка перезапроса пожарного входа ")
ПОЖАР 1	<ul style="list-style-type: none"> ➤ Подтверждено срабатывание одного извещателя (после перезапроса) или ➤ Зафиксировано срабатывание двух извещателей (при включенном параметре "Блокировка перезапроса пожарного ШС") в одном ШС за время не более 120 с или ➤ Зафиксирован второй переход в состояние "Внимание" разных ШС, входящих в одну зону, за время не более 120 с. При этом ШС, перешедший в состояние "Внимание" первым, не изменяет своего состояния
ПОЖАР 2	<ul style="list-style-type: none"> ➤ Подтверждено срабатывание двух извещателей (после перезапроса) в одном ШС за время не более 120 с или ➤ Зафиксирован второй переход в состояние "Пожар 1" разных ШС, входящий в одну зону, за время не более 120 с. При этом ШС, перешедший в состояние "Пожар 1" первым, не изменяет своего состояния
КОРОТКОЕ ЗАМЫКАНИЕ	Сопротивление ШС менее 100 Ом
ОБРЫВ	Сопротивление ШС более 6 кОм
НЕВЗЯТИЕ	ШС был нарушен в момент взятия на охрану

При *отключенном* параметре "Блокировка перезапроса пожарного входа" блок ведет себя следующим образом:

- При срабатывании извещателя блок формирует информационное сообщение "Сработка датчика" и осуществляет перезапрос состояния ШС: на 3 с сбрасывает (кратковременно отключает) питание ШС.
- После задержки, равной значению параметра "Задержка анализа входа после сброса" блок начинает оценивать состояние ШС. Если в течение 55 секунд после сброса извещатель срабатывает повторно, то ШС переходит в режим "Пожар 1". Если повторного срабатывания извещателя в течение 55 с не произойдет, то ШС возвращается в состояние "На охране". Из режима "Пожар 1" ШС может перейти в режим "Пожар 2" в случаях, описанных выше.

При *включенном* параметре "Блокировка перезапроса пожарного входа" блок анализирует состояние дымового двухпорогового ШС следующим образом:

- При срабатывании извещателя блок формирует информационное сообщение "Сработка датчика" и сразу переводит ШС в режим "Внимание". Из режима "Внимание" ШС может перейти в режим "Пожар 1" в случаях, описанных выше.

Время интегрирования для ШС типа 1 определяется в соответствии с требованиями раздела "Время интегрирования ШС", стр.31.

Таблица 2 отображает соответствие возможных состояний шлейфа сигнализации типа 1 значениям его сопротивления.

Схема подключения дымовых (нормально-разомкнутых) пожарных извещателей в ШС типа 1 приведена на стр. 66.

Пожарный комбинированный однопороговый шлейф (тип 2)

В пожарный комбинированный однопороговый шлейф (шлейф типа 2) включаются пожарные дымовые (нормально-разомкнутые) и тепловые (нормально-замкнутые) извещатели. Возможные режимы (состояния) ШС:

НА ОХРАНЕ (ВЗЯТ)	ШС контролируется, сопротивление в норме
СНЯТ С ОХРАНЫ (СНЯТ, "ОТКЛЮЧЕН")	ШС не контролируется
ЗАДЕРЖКА ВЗЯТИЯ	Не закончилась задержка взятия на охрану
ВНИМАНИЕ	<ul style="list-style-type: none"> ➤ Зафиксировано срабатывание дымового извещателя (при включенном параметре "Блокировка перезапроса пожарного входа") или ➤ Зафиксировано срабатывание теплового извещателя
ПОЖАР 1	<ul style="list-style-type: none"> ➤ Подтверждено срабатывание дымового извещателя (после перезапроса) или ➤ Зафиксирован второй переход в состояние "Внимание" разных ШС, входящих в одну зону, за время не более 120 с. При этом ШС, перешедший в состояние "Внимание" первым, не изменяет своего состояния.
ПОЖАР 2	Зафиксирован второй переход в состояние "Пожар 1" разных ШС, входящий в одну зону, за время не более 120 с. При этом ШС, перешедший в состояние "Пожар 1" первым, не изменяет своего состояния
КОРОТКОЕ ЗАМЫКАНИЕ	Сопротивление ШС менее 100 Ом
ОБРЫВ	Сопротивление ШС более 16 кОм
НЕВЗЯТИЕ	ШС был нарушен в момент взятия на охрану

При срабатывании теплового извещателя блок переходит в режим "Внимание".

При срабатывании дымового извещателя блок формирует информационное сообщение "Сработка датчика".

При *отключенном* параметре "Блокировка перезапроса пожарного входа" блок осуществляет перезапрос состояния ШС (см. тип 1). В случае подтверждения срабатывания дымового извещателя ШС переходит в режим "Пожар 1", иначе возвращается в режим "На охране". Из режима "Пожар 1" ШС может перейти в режим "Пожар 2" в случаях, описанных выше.

При *включенном* параметре "Блокировка перезапроса пожарного входа" блок сразу переводит ШС в режим "Внимание". Из режима "Внимание" ШС может перейти в режим "Пожар 1" в случаях, описанных выше.

Время интегрирования для ШС типа 2 определяется в соответствии с требованиями раздела "Время интегрирования ШС", стр.31.

Таблица 2 отображает соответствие возможных состояний шлейфа сигнализации типа 2 значениям его сопротивления.

Схема подключения дымовых (нормально-разомкнутых) и тепловых (нормально-замкнутых) пожарных извещателей в ШС типа 2 приведена на стр.67.

Пожарный тепловой двухпороговый шлейф (тип 3)

В пожарный тепловой двухпороговый шлейф сигнализации (шлейф типа 3) включаются пожарные тепловые (нормально замкнутые) извещатели. Возможные режимы (состояния) ШС:

НА ОХРАНЕ (ВЗЯТ)	ШС контролируется, сопротивление в норме
СНЯТ С ОХРАНЫ (СНЯТ, ОТКЛЮЧЕН)	ШС не контролируется
ЗАДЕРЖКА ВЗЯТИЯ	Не закончилась задержка взятия на охрану
ВНИМАНИЕ	Зафиксировано срабатывание одного извещателя
ПОЖАР 1	<ul style="list-style-type: none"> ➤ Зафиксировано срабатывание двух извещателей в одном ШС за время не более 120 с или ➤ Зафиксирован второй переход в состояние "Внимание" разных ШС, входящих в одну зону, за время не более 120 с. При этом ШС, перешедший в состояние "Внимание" первым, не изменяет своего состояния
ПОЖАР 2	Зафиксирован второй переход в состояние "Пожар 1" разных ШС, входящий в одну зону, за время не более 120 с. При этом ШС, перешедший в состояние "Пожар 1" первым, не изменяет своего состояния
КОРОТКОЕ ЗАМЫКАНИЕ	Сопротивление ШС менее 2 кОм
ОБРЫВ	Сопротивление ШС более 25 кОм
НЕВЗЯТИЕ	ШС был нарушен в момент взятия на охрану

Время интегрирования для ШС типа 3 определяется в соответствии с требованиями раздела "Время интегрирования ШС", стр.31.

Таблица 2 отображает соответствие возможных состояний шлейфа сигнализации типа 3 значениям его сопротивления.

Схема подключения тепловых (нормально-замкнутых) пожарных извещателей в ШС типа 3 приведена на стр.67.

Охранный шлейф (тип 4)

В охранный шлейф сигнализации (шлейф типа 4) включаются любые типы охранных извещателей (работающие на размыкание и на замыкание, пассивные, питающиеся от шлейфа и с отдельным питанием). Возможные режимы (состояния) ШС:

НА ОХРАНЕ (ВЗЯТ)	ШС контролируется, сопротивление в норме
СНЯТ С ОХРАНЫ (СНЯТ)	ШС не контролируется
ЗАДЕРЖКА ВЗЯТИЯ	Не закончилась задержка взятия на охрану
ТРЕВОГА ПРОНИКНОВЕНИЯ	Зафиксировано нарушение ШС
НЕВЗЯТИЕ	ШС был нарушен в момент взятия на охрану

Охранный ШС считается нарушенным, если его сопротивление вышло из диапазона нормы, а также если сопротивление ШС резко изменилось более чем на 10% (см. **"Блокировка 10% отклонений охр. входа"**). Нарушение взятого на охрану ШС переводит его в состояние "Тревога проникновения".

Время интегрирования для данного типа ШС составляет 70 мс или 300 мс, в зависимости от состояния параметра **"Интегрирование 300 мс"**.

Таблица 2 отображает соответствие возможных состояний шлейфа сигнализации типа 4 значениям его сопротивления.

Схема подключения охранных извещателей в ШС типа 4 приведена на стр.67.

Охранный шлейф с контролем вскрытия корпуса (тип 5)

В охранный шлейф сигнализации с контролем вскрытия корпуса (тип 5) может быть включен один охранный извещатель с нормально-замкнутыми контактами, а также датчик вскрытия корпуса извещателя (тампер). Возможные состояния ШС:

НА ОХРАНЕ (ВЗЯТ)	ШС контролируется, сопротивление в норме
СНЯТ С ОХРАНЫ (СНЯТ)	ШС не контролируется

ЗАДЕРЖКА ВЗЯТИЯ	Не закончилась задержка взятия на охрану
ТРЕВОГА ПРОНИКНОВЕНИЯ	Зафиксировано нарушение ШС
НЕВЗЯТИЕ	ШС был нарушен в момент взятия на охрану
ТРЕВОГА ВЗЛОМА	В снятом состоянии зафиксировано срабатывание датчика вскрытия корпуса извещателя
КОРОТКОЕ ЗАМЫКАНИЕ	В снятом состоянии сопротивление ШС менее 100 Ом

Когда ШС взят на охрану, резкое изменение сопротивления ШС более чем на 10%, срабатывание извещателя (размыкание тревожного контакта извещателя) или срабатывание датчика вскрытия корпуса извещателя переводят ШС в режим "Тревога проникновения". Когда ШС снят с охраны, срабатывание датчика вскрытия корпуса извещателя переводит ШС в режим "Тревога взлома". Короткое замыкание проводников шлейфа переводит его в режим "Короткое замыкание".

Время интегрирования для данного типа ШС составляет 70 мс или 300 мс, в зависимости от состояния параметра **"Интегрирование 300 мс"**.

Таблица 2 отображает соответствие возможных состояний шлейфа сигнализации типа 5 значениям его сопротивления.

Схема подключения охранного извещателя с датчиком вскрытия корпуса в ШС типа 5 приведена на стр.68.

Примечание. При использовании в конфигурации блока Тип 5 шлейфа (охранный с контролем блокировки корпуса извещателя) необходимо учитывать следующее:

Если снятие такого ШС осуществляется при сработавшем охранном извещателе, то после поступления извещения "Снят с охраны", могут приходиться дополнительные извещения: "Взлом корпуса", а затем, через 15 с после восстановления извещателя – "Восстановление корпуса". Эти дополнительные извещения связаны с особенностями работы данной версии блока и не отражают фактическое состояние блокировочного контакта извещателя.

Поэтому не рекомендуется использовать Тип 5 ШС в случае, если штатная тактика предполагает снятие ШС с охраны уже после его нарушения (после входа в охраняемую зону).

При снятии ШС с охраны до его нарушения, дополнительные извещения "Взлом корпуса", "Восстановление корпуса" не приходят.

Технологический шлейф (тип 6)

Технологический шлейф сигнализации (шлейф типа 6) используется для контроля состояния и исправности пожарного оборудования, а также для контроля состояния извещателей и сигнализаторов, не связанных непосредственно с охранной и пожарной сигнализацией. В такой шлейф включаются извещатели и приборы с выходом типа "сухой контакт" (нормально-замкнутый или нормально-разомкнутый) или "открытый коллектор".

Возможные состояния шлейфа типа 6:

НОРМА ТЕХНОЛОГИЧЕСКОГО ШС	
НАРУШЕНИЕ ТЕХНОЛОГИЧЕСКОГО ШС	

Если сопротивление ШС выходит из диапазона нормы на время более 300 мс, то шлейф переходит в состояние "Нарушение технологического ШС". При восстановлении ШС (сопротивление ШС в норме) на время превышающее "**Задержку взятия**" шлейф переходит в состояние "Норма технологического ШС".

Таблица 2 отображает соответствие возможных состояний шлейфа сигнализации типа 6 значениям его сопротивления.

Технологический ШС контролируется всегда, его нельзя заблокировать или снять с охраны. В ответ на команды взятия/снятия технологического ШС блок отправляет сообщение о его текущем состоянии.

При изменении состояния ШС сетевому контроллеру передаются соответствующие сообщения. События от технологического ШС не сохраняются в энергонезависимой памяти блока. Поэтому, если за время отсутствия связи с сетевым контроллером произойдет несколько изменений состояния технологического ШС, то при восстановлении связи сетевому контроллеру будет передано только одно последнее сообщение, либо не будет передано ни одного, если текущее состояние ШС соответствует последнему переданному состоянию.

Если технологический ШС связан с реле, то его нарушение блокирует включение реле по программам №№ 1 – 8 (программы общего назначения), 11 ("АСПТ"), 12 ("Сирена"), 33 ("АСПТ-1"), 34 ("АСПТ-А"), 35 ("АСПТ-А1"), 50 – 53 (программы "Включить / Выключить / Мигать при "Пожар2") (Таблица 5. Программы управления релейными выходами). Эту функцию используют, например, для блокировки автоматического запуска газовых установок пожаротушения при открывании входной двери в защищаемое помещение.

Подключение нормально-замкнутых и нормально-разомкнутых извещателей и других контролируемых цепей типа "сухой контакт" в ШС типа 6 производится аналогично подключению охранных извещателей в ШС типа 4 (см. стр.67).

Охранный входной шлейф (тип 7)

В охранный входной шлейф сигнализации (шлейф типа 7) включаются все виды охранных извещателей (работающие на размыкание и на замыкание, пассивные, питающиеся от шлейфа и с отдельным питанием). Возможные режимы (состояния) ШС:

НА ОХРАНЕ (ВЗЯТ)		ШС контролируется, сопротивление в норме
СНЯТ С ОХРАНЫ (СНЯТ)		ШС не контролируется
ЗАДЕРЖКА ВЗЯТИЯ		Не закончилась задержка взятия на охрану

ТРЕВОГА ВХОДНОЙ ЗОНЫ	Зафиксировано нарушение ШС
ТРЕВОГА ПРОНИКНОВЕНИЯ	После "тревоги входной зоны" истекла "Задержка перехода в Тревогу "
НЕВЗЯТИЕ	ШС был нарушен в момент взятия на охрану

Логика работы и параметры охранного входного ШС аналогичны охранному ШС типа 4, за исключением того, что нарушение взятого на охрану ШС переводит его сначала в состояние "Тревога входной зоны". Если в течение **"Задержки перехода в Тревогу"** не произойдет снятия (или взятия) ШС, то он перейдет в состояние "Тревога проникновения".

Пока ШС находится в состоянии "Тревога входной зоны", включения реле по программам общего назначения (программы 1 – 8), а также по программе "Сирена" (программа 12), не происходит.

Время интегрирования для данного типа ШС составляет 70 мс или 300 мс, в зависимости от состояния параметра **"Интегрирование 300 мс"**.

Таблица 2 отображает соответствие возможных состояний шлейфа сигнализации типа 7 значениям его сопротивления.

Схема подключения охранных извещателей в ШС типа 7 производится аналогично подключению охранных извещателей в ШС типа 4 (см. стр.67).

Тревожный шлейф сигнализации (тип 11)

В тревожный шлейф сигнализации (шлейф типа 11) включаются нормально-замкнутые и нормально-разомкнутые тревожные извещатели (кнопки, педали и др.). Возможные режимы (состояния) ШС:

НА ОХРАНЕ (ВЗЯТ)	ШС контролируется, сопротивление в норме
СНЯТ С ОХРАНЫ (СНЯТ)	ШС не контролируется
ЗАДЕРЖКА ВЗЯТИЯ	Не закончилась задержка взятия на охрану
ТИХАЯ ТРЕВОГА (НАПАДЕНИЕ)	Зафиксировано нарушение ШС
НЕВЗЯТИЕ	ШС был нарушен в момент взятия на охрану

Логика работы и параметры тревожного ШС аналогичны охранному ШС типа 4, за исключением того, что нарушение взятого на охрану ШС переводит его в состояние "Тихая тревога".

Состояние ШС "Тихая тревога" отображается только на собственных световых индикаторах блока и способно активировать только то связанное с ним реле, для которого установлена программа управления "ПЦН" (10) или "Старая тактика ПЦН" (16) (при этом реле замыкается). Внутренний звуковой сигнализатор блока при "Тихой тревоге" не включается.

Время интегрирования для данного типа ШС составляет 70 мс или 300 мс, в зависимости от состояния параметра "Интегрирование 300 мс".

Таблица 2 отображает соответствие возможных состояний шлейфа сигнализации типа 11 значениям его сопротивления.

Схема подключения тревожных кнопок в ШС типа 11 производится аналогично подключению охранных извещателей в ШС типа 4 (см. стр.67).

Программируемый технологический шлейф (тип 12)

Данный тип ШС (тип 12) может использоваться для контроля состояния самого различного оборудования и извещателей, в том числе и не связанных непосредственно с охранной и пожарной сигнализацией. В ШС включаются извещатели или выходные цепи других приборов с выходом типа "сухой контакт" или "открытый коллектор".

Программируемый технологический ШС может иметь до пяти различных состояний, которые должны соответствовать определенному сопротивлению ШС. Сами состояния и пороговые значения сопротивления ШС, которые их разделяют, являются программируемыми. Таким образом, оборудование, способное находиться в нескольких состояниях и, соответственно, несколько контактных групп на выходе, можно контролировать с помощью одного ШС, включая контактные группы в ШС с различными добавочными или шунтирующими резисторами. Так же можно контролировать данный ШС на обрыв и короткое замыкание.

Звуковая и световая сигнализация блока, а также влияние данного ШС на реле (назначаемые для реле программы автоматического управления) определяются состояниями, которые может принимать данный ШС. Таблица 7 отображает список состояний, которые могут быть запрограммированы для шлейфа типа 12, а Таблица 5 – список доступных программ управления, учитывающих различные состояния шлейфов.

Смена состояний программируемого технологического ШС определяется только изменением сопротивления ШС и никак не зависит от других параметров ШС, а также от команд сетевого контроллера. Время интегрирования при смене состояний ШС составляет 300 мс. Если ШС переходит в такое состояние, как "Взят", "Снят", "Норма технологического ШС" или какое-либо "Восстановление...", то время интегрирования данного состояния равно "Задержке взятия".

Программируемый технологический ШС контролируется всегда, невозможно заблокировать или снять его с охраны. В ответ на команды взятия/снятия программируемого технологического ШС блок отправляет сообщение о текущем состоянии ШС.

При изменении состояния ШС сетевому контроллеру передаются соответствующие сообщения. События от программируемого технологического ШС не сохраняются в энергонезависимой памяти блока аналогично ШС типа 6.

Пожарный адресно-пороговый шлейф сигнализации (тип 14)

Блок Сигнал-10 поддерживает работу с дымовыми пожарными извещателями ИП212-34ПА "ДИП-34ПА", ИПР513-3ПА или "С2000-ИП-ПА" в адресно-пороговом режиме. Для реализации

такого режима используются пожарные адресно-пороговые шлейфы сигнализации (шлейф типа 14). К каждому входу блока может подключаться до 10 указанных извещателей. При подключении адресных извещателей необходимо указать их номера (от 1 до 10). Блок производит периодический опрос адресно-пороговых извещателей, обеспечивая контроль их работоспособности и идентификацию неисправных или сработавших извещателей. Время передачи ответного сигнала от каждого извещателя блоку не превышает 10 секунд.

Каждый адресно-пороговый извещатель, включенный в шлейф типа 14, рассматривается как дополнительный "виртуальный" вход блока. Номер "виртуального" входа задается следующим образом:

номера 20-29 соответствуют извещателям, подключенным ко входу 1,
номера 30-39 соответствуют извещателям, подключенным ко входу 2,
номера 40-49 соответствуют извещателям, подключенным ко входу 3,
номера 50-59 соответствуют извещателям, подключенным ко входу 4,
номера 60-69 соответствуют извещателям, подключенным ко входу 5,
номера 70-79 соответствуют извещателям, подключенным ко входу 6,
номера 80-89 соответствуют извещателям, подключенным ко входу 7,
номера 90-99 соответствуют извещателям, подключенным ко входу 8,
номера 100-109 соответствуют извещателям, подключенным ко входу 9,
номера 110-119 соответствуют извещателям, подключенным ко входу 10.

ВНИМАНИЕ! В пожарный адресно-пороговый шлейф сигнализации блока Сигнал-10 не должны включаться адресно-пороговые извещатели, имеющие одинаковые собственные адреса (от 1 до 10).

Блок Сигнал-10 воспринимает следующие типы извещений от адресных извещателей:

- Норма
- Запылен, требуется обслуживание
- Неисправность
- Пожар
- Ручной пожар
- Тест
- Отключен

Каждый дополнительный "виртуальный" вход можно снять с охраны (отключить) и взять на охрану при помощи команды сетевого контроллера.

При взятии на охрану или снятии с охраны входа (ПАПШ) автоматически снимаются или берутся все адресные извещатели, подключенные к этому входу.

Входы можно объединять в зоны (см. п. Программирование зон, стр.93).

Текущее состояние входа (ПАПШ) формируется как обобщенное состояние всех подключенных адресно-пороговых извещателей. Если данный вход относится к зоне, то для формирования состояния "Пожар 2" учитываются состояния всех входов (ПАПШ), относящихся к данной зоне.

Возможные обобщенные состояния входа ПАПШ в порядке убывания приоритета состояний адресно-пороговых извещателей:

ПОЖАР 2	хотя бы один адресный извещатель находится в состоянии "Ручной пожар" или два или более адресных извещателя, подключенных к одному входу (или относящиеся к одной зоне) перешли в состояние "Пожар" за время не более 120 с
ПОЖАР 1	хотя бы один адресный извещатель находится в состоянии "Пожар"
ОТКЛЮЧЕН	как минимум один адресный извещатель находится в состоянии "Отключен", при этом отсутствуют извещатели в состоянии "Пожар 1" или "Пожар 2"
НЕИСПРАВНОСТЬ	как минимум один адресный извещатель находится в состоянии "Неисправность", при этом отсутствуют извещатели в состоянии "Пожар 1", "Пожар 2" или "Отключен"
НЕВЗЯТИЕ	в момент взятия на охрану как минимум один адресный извещатель находился в состоянии, отличном от "Норма", при этом ни одна из зон не находится в более приоритетных состояниях (описанных выше)
ЗАПЫЛЕН, ТРЕБУЕТСЯ ОБСЛУЖИВАНИЕ	как минимум один адресный извещатель находится в состоянии "Запылен", все остальные извещатели в состоянии "Норма"
СНЯТ С ОХРАНЫ (СНЯТ)	как минимум один адресный извещатель снят с охраны, все остальные – на охране
НА ОХРАНЕ (ВЗЯТ)	все адресные извещатели в норме и на охране

Если в течение 10 секунд блок не получает ответа от извещателя, его "виртуальному" входу присваивается состояние "отключен". В этом случае отпадает необходимость использования функции разрыва шлейфа при изъятии извещателя из розетки, и сохраняется работоспособность всех остальных извещателей. Для ПАПШ не требуется оконечный резистор и может использоваться произвольный вид шлейфа: шина, кольцо, звезда, а также любое их сочетание.

При настройке блока необходимо заранее указать адреса тех извещателей, которые будут включены в адресно-пороговый шлейф. Для этого используется параметр конфигурации "Подключенные адресные датчики". Если отсутствует привязка номера извещателя к входу, этот

извещатель не участвует в формировании обобщенного состояния ПАПШ, на нее не распространяются команды при взятии/снятии ПАПШ.

Действие следующих параметров конфигурации не распространяется на ПАПШ:

- "Задержка перехода в тревогу";
- "Задержка взятия";
- "Задержка анализа входа после сброса";
- "Без права снятия с охраны";
- "Автоперевзятие из невзятия";
- "Автоперевзятие из тревоги";
- "Контроль отключенного входа";
- "Блокировка перезапроса пожарного входа";
- "Интегрирование 300 мс";
- "Блокировка 10% отклонений охр. входа".

Пожарный ручной шлейф (тип 16)

В пожарный ручной шлейф (шлейф типа 16) включаются безадресные ручные (нормально-замкнутые и нормально-разомкнутые) пожарные извещатели. Возможные режимы (состояния) ШС:

НА ОХРАНЕ (ВЗЯТ)	ШС контролируется, сопротивление в норме
СНЯТ С ОХРАНЫ (СНЯТ, "ОТКЛЮЧЕН")	ШС не контролируется
ЗАДЕРЖКА ВЗЯТИЯ	Не закончилась задержка взятия на охрану
ПОЖАР 2	Зафиксировано срабатывание ручного извещателя
КОРОТКОЕ ЗАМЫКАНИЕ	Сопротивление ШС менее 100 Ом
ОБРЫВ	Сопротивление ШС более 16 кОм
НЕВЗЯТИЕ	ШС был нарушен в момент взятия на охрану

Время интегрирования для ШС типа 16 определяется в соответствии с требованиями раздела "Время интегрирования ШС", стр.31.

Таблица 2 отображает соответствие возможных состояний шлейфа сигнализации типа 16 значениям его сопротивления.

Схема подключения нормально замкнутых ручных извещателей соответствует схеме подключения дымовых датчиков (тип 1) и приведена на стр. 66. Для извещателей с выходом типа "сухой контакт" $R_d = 1,5 \text{ кОм}$.

Схема подключения нормально замкнутых ручных извещателей соответствует схеме подключения тепловых датчиков (тип 3) и приведена на стр.67. Для извещателей с выходом типа "сухой контакт" $R_{ш} = 4,7 \text{ кОм}$.

Время интегрирования ШС

Период времени, в течение которого кратковременные изменения состояния ШС (за исключением ШС типа 14 – ПАПШ) не рассматриваются как его нарушения и блок не переходит в тревожный режим ("время интегрирования" ШС), составляет:

- 50 мс и менее для охранных ШС, если параметр "Интегрирование 300 мс" выключен;
- 250 мс и менее для всех прочих типов ШС и для тех охранных ШС, у которых параметр "Интегрирование 300 мс" включен.

Период времени, по истечении которого изменение состояния ШС рассматривается как нарушение, переводящее блок в тревожный режим, составляет:

- 70 мс и более для охранных ШС, если параметр "Интегрирование 300 мс" выключен;
- 300 мс и более для охранных ШС и ШС типа 12, если параметр "Интегрирование 300 мс" включен.

Для ШС типов 1, 2, 3 время нарушения ШС, при котором блок переходит в тревожный режим, может составлять от 300 мс до 3 с в зависимости от характера переходного процесса в шлейфе при нарушении. Если в шлейф включены извещатели с большим значением внутренней емкости, время интегрирования при нарушении ШС будет увеличиваться обратно пропорционально скорости переходного процесса. Минимальная скорость изменения напряжения в ШС, при котором время интегрирования будет максимальным – 0,5 В/с.

Питание извещателей от ШС

Блок обеспечивает питание от ШС токопотребляющих двухпроводных охранных и пожарных извещателей. Количество извещателей, включаемых в один шлейф, рассчитывается по формуле:

$N = I_m / i$, где:

N – количество извещателей в шлейфе;

I_m – максимальный ток нагрузки

$I_m = 3 \text{ мА}$ для ШС типов 1, 4, 6, 7, 11, 12;

$I_m = 1,2 \text{ мА}$ для ШС типа 2;

i – ток, потребляемый извещателем в дежурном режиме, мА.

Если используется тип ШС – 1 (пожарный дымовой), то пожарные извещатели должны быть работоспособны при снижении напряжения в шлейфе до 12 В.

ВЫХОДЫ БЛОКА

Блок Сигнал-10 оборудован четырьмя исполнительными выходами, среди которых

- Оптореле ПЦН1 и ПЦН2 с контактами на замыкание и коммутируемыми параметрами:
 - 170В/0.1А постоянного тока;
 - 130В/0.1А переменного тока.
- Транзисторные выходы СИР и ЛАМ с контролем цепей подключения нагрузки, защитой по току цепей подключения с помощью самовосстанавливающихся предохранителей и коммутируемыми параметрами 28В/1А.

Выходы СИР и ЛАМ обычно используются для подключения внешних устройств соответственно звуковой и световой сигнализации тревог и неисправностей. Выходы ПЦН1 и ПЦН2 – для отдельной передачи тревог и неисправностей в системах пожарной сигнализации или для передачи тревог на удаленные пункты централизованного наблюдения в системах охранной сигнализации. Опционально релейные выходы могут быть задействованы для других нужд пользователей, например, для сброса питания 4-проводных извещателей перед взятием ШС на охрану или для включения/выключения различного инженерного оборудования (нагревателей, холодильников, вентиляторов и др.) при изменении состояния шлейфов типа 12.

Таблица 3 отображает программируемые параметры выходов блока Сигнал-10.

Таблица 5. Параметры конфигурации выходов блока Сигнал-10

Параметр	Описание	Допустимые значения
Программа управления реле	Определяет способ управления выходом в зависимости от состояния связанных с ним ШС и исходное состояние реле	1 ... 37, 50...53
Время управления реле	Время включения или выключения выхода для программ управления, предполагающих ограниченное время управления	От 0 до 8192 с (до 2 ч 16 мин 32 с) с шагом 0,125 с
События о включении/выключении реле	Позволяет передавать события об изменении состояния выхода для отображения на внешних блоках индикации и документирования событий о включении/выключении выхода в журнале системы	Включен / выключен
Тип КЦ	Определяет тактику контроля внешней цепи выходов "СИР" (реле 3) и "ЛАМ" (реле 4)	1 – без контроля; 2 – контроль только на обрыв; 3 – контроль только на короткое замыкание; 4 – контроль на обрыв и на короткое замыкание

Выходы блока "ПЦН1", "ПЦН2", "СИР", "ЛАМ" могут управляться двумя способами:

- Локально, в соответствии с заданной программой управления, в зависимости от состояния связанных с выходом ШС

- Дистанционно, по командам сетевого контроллера

Параметр **"Тип КЦ" ("Режим контроля")** для выходов "СИР" и "ЛАМ" определяет вид контролируемой неисправности цепи подключения внешних устройств световой и звуковой сигнализации ("без контроля", "контроль только на обрыв", "контроль только на короткое замыкание", "контроль на обрыв и на короткое замыкание"). Состояние цепи контролируется блоком постоянно, и при включенных, и при выключенных выходах. Таблица 4 отображает соответствие состояния внешних цепей подключения значениям их электрического сопротивления.

Параметр **"События о включении/выключении реле"** может быть установлен для каждого выхода индивидуально. Если параметр включен, любое изменение состояние выхода передается сетевому контроллеру в виде события с указанием режима включения.

Таблица 6. Состояния цепи подключения в зависимости от эквивалентного сопротивления нагрузки

Норма		Обрыв		Короткое замыкание	
Выход включен	Выход выключен	Выход включен	Выход выключен	Выход включен	Выход выключен
от 26 Ом до 10 кОм		более 12 кОм (напряжение питания 12 В)	Более 10 кОм	Менее 24 Ом	Менее 24 Ом
		более 25 кОм (напряжение питания 24 В)			

Локальное управление выходами

Для управления каким-либо выходом блока от определенного ШС (локального управления) необходимо:

- в параметрах конфигурации этого ШС задать связь выхода со шлейфом через параметр **"Управление реле..."** и задать, если это необходимо, нужное значение параметра **"Задержка управления реле..."** (см. раздел "Параметры конфигурации шлейфов сигнализации")
- назначить для этого выхода подходящую **"Программу управления реле"** и **"Время управления реле"** в параметрах конфигурации выходов

"Программа управления реле" определяет тактику управления выходом в зависимости от текущего состояния связанного (связанных) с выходом ШС (локальное управление) и исходное состояние выхода после включения питания блока Сигнал-10. Таблица 5 описывает все доступные программы управления для блока Сигнал-10.

"Время управления реле" задает время включения (выключения) выхода для программ управления, предполагающих ограниченное время включения (выключения). Максимальное время управления одним реле – 65535 интервалов по 0,125 с (8192 с).

Для всех программ управления, кроме №№ 9, 10, 13, 14, 15, 16 (Таблица 5), включение (выключение) выхода при изменении состояния ШС будет происходить с задержкой, указанной в параметре **"Задержка управления реле"** для каждого ШС. Таким образом, для разных ШС блока, связанных с одним и тем же выходом, можно задавать различные задержки включения.

Для программ управления №№ 1 – 8 (программы общего назначения), 11 ("АСПТ"), 12 ("Сирена"), 33 ("АСПТ-1"), 34 ("АСПТ-А"), 35 ("АСПТ-А1") нарушение технологического ШС (тип 6), связанного с выходом, блокирует его включение от других ШС. Если при восстановлении технологического ШС условия включения выхода от других ШС сохранились, то для программ управления с неограниченным временем управления (программы 1, 2, 5, 6), а также программ 12 ("АСПТ") и 33 ("АСПТ-1") включение выхода будет возобновлено; а для программ 3, 4, 7, 8, 34 и 35 включения не будет. Таким образом, нарушение технологического ШС приостанавливает выполнение программ общего назначения с неограниченным временем управления, а также программ "АСПТ" и "АСПТ-1" и отменяет включение по программам общего назначения с ограниченным временем выполнения, а также по программам "Сирена", "АСПТ-А" и "АСПТ-А1".

ВНИМАНИЕ! Локальное управление выходом имеет приоритет перед централизованным управлением: если в блоке задана связь выхода со шлейфами, то команды управления выходом от сетевого контроллера (по интерфейсу RS-485) будут игнорироваться.

Централизованное управление выходами

Для централизованного управления выходом необходимо:

- в настройках ШС убрать связь выхода со всеми шлейфами (выключить параметр **"Управление реле 1...4"**);
- в настройках реле назначить любую **"Программу управления реле"**, предполагающую подходящее исходное состояние выхода ("включено" или "выключено");
- в базе данных сетевого контроллера задать связь выхода (реле) с разделами, назначить нужную программу, задержку и время управления.

Таблица 7. Программы управления релейными выходами

№	Программа	Описание	Исходное состояние
0	"Не управлять"	Нет условий, управляющих выходом	Выключено
1	"Включить"	Если "Тревога проникновения" или "Пожар 1" ("Пожар 2") – включить	Выключено
2	"Выключить"	Если "Тревога проникновения" или "Пожар 1" ("Пожар 2") – выключить	Включено
3	"Включить на время"	Если "Тревога проникновения" или "Пожар 1" ("Пожар 2") – включить на заданное время	Выключено
4	"Выключить на время"	Если "Тревога проникновения" или "Пожар 1" ("Пожар 2") – выключить на заданное время	Включено

№	Программа	Описание	Исходное состояние
5	"Мигать из состояния ВЫКЛЮЧЕНО"	Если "Тревога проникновения" или "Пожар 1" ("Пожар 2") – переключаться (0,5 с включено / 0,5 с выключено)	Выключено
6	"Мигать из состояния ВКЛЮЧЕНО"	Если "Тревога проникновения" или "Пожар 1" ("Пожар 2") – переключаться (0,5 с включено / 0,5 с выключено)	Включено
7	"Мигать из состояния ВЫКЛЮЧЕНО на время"	Если "Тревога проникновения" или "Пожар 1" ("Пожар 2") – переключаться (0,5 с включено / 0,5 с выключено) заданное время	Выключено
8	"Мигать из состояния ВКЛЮЧЕНО на время"	Если "Тревога проникновения" или "Пожар 1" ("Пожар 2") – переключаться (0,5 с включено / 0,5 с выключено) заданное время	Включено
9	"ЛАМПА"	Если "Пожар 1" ("Пожар 2"), то переключаться (0,25 с включено / 0,25 с выключено); если "Внимание", то переключаться (0,25 с включено / 0,75 с выключено); если "Тревога проникновения", "Тревога входа" или "НЕВЗЯТИЕ", то переключаться (0,5 с включено / 0,5 с выключено); если "Неисправность", то переключаться (0,25 с включено / 1,75 с выключено); если есть взятый ШС, то включить; если все ШС сняты с охраны, то выключить	*
10	"ПЦН"	Если все ШС, связанные с выходом, на охране, то включить; иначе выключить	*
11	"АСПТ"	Включить на заданное время, если два или более ШС, связанных с выходом, перешли в состояние "Пожар 1" или есть ШС в состоянии "Пожар 2" и нет нарушенных технологических ШС. Нарушенный технологический ШС блокирует включение. Если технологический ШС был нарушен во время задержки управления выходом, то при его восстановлении выход будет включен на заданное время (нарушение технологического ШС приостанавливает отсчет задержки включения)	Выключено
12	"СИРЕНА"	Если "Пожар 1" ("Пожар 2"), то переключаться заданное время (1,5 с включено / 0,5 с выключено); если "Внимание", то переключаться заданное время (0,5 с включено / 1,5 с выключено); если "Тревога проникновения", то включить на заданное время; иначе выключить	Выключено
13	"Пожарный ПЦН"	Если "Пожар 1" ("Пожар 2") или "Внимание", то включить; иначе выключить (разомкнуть)	*

№	Программа	Описание	Исходное состояние
14	"Выход НЕИСПРАВНОСТЬ"	Если есть ШС в состоянии "Неисправность", "Невзятие" или "Снят", то выключить; иначе включить	*
15	"Пожарная ЛАМПА"	Если "Пожар 1" ("Пожар 2"), то мигать (0,25 с включено / 0,25 с выключено); если "Внимание", то мигать (0,25 с включено / 0,75 с выключено); если "Тревога проникновения", "Тревога входа" или "НЕВЗЯТИЕ", то мигать (0,5 с включено / 0,5 с выключено); если "Неисправность", то мигать (0,25 с включено / 1,75 с выключено); если все связанные с реле ШС в состоянии "Взято", то включить; иначе выключить	*
16	"Старая тактика ПЦН"	Если все связанные с выходом ШС в состоянии "Взят" либо "Снят" (нет "Тревоги проникновения", "Тихой тревоги", "Тревоги входа", "Пожара 1" ("Пожара 2"), "Неисправности", "Невзятия" и т.п.), то включить; иначе выключить	*
17	"Включить на время перед взятием"	Если идет процесс взятия ШС на охрану ("Задержка взятия"), то включить на заданное время	Выключено
18	"Выключить на время перед взятием"	Если идет процесс взятия ШС на охрану ("Задержка взятия"), то выключить на заданное время	Включено
19	"Включить на время при взятии"	Если любой из связанных с выходом ШС переходит в состояние "Взят", то включить на заданное время	Выключено
20	"Выключить на время при взятии"	Если любой из связанных с выходом ШС переходит в состояние "Взят", то выключить на заданное время	Включено
21	"Включить на время при снятии"	Если любой из связанных с выходом ШС переходит в состояние "Снят", то включить на заданное время	Выключено
22	"Выключить на время при снятии"	Если любой из связанных с выходом ШС переходит в состояние "Снят", то выключить на заданное время	Включено
23	"Включить на время при невзятии"	Если любой из связанных с выходом ШС переходит в состояние "Невзятие", то включить на заданное время	Выключено
24	"Выключить на время при невзятии"	Если любой из связанных с выходом ШС переходит в состояние "Невзятие", то выключить на заданное время	Включено
25	"Включить на время при нарушении технологического ШС"	Если "Нарушение технологического ШС", то включить на заданное время	Выключено

№	Программа	Описание	Исходное состояние
26	"Выключить на время при нарушении технологического ШС"	Если "Нарушение технологического ШС", то выключить на заданное время	Включено
27	"Включить при снятии"	Если хоть один из связанных с реле ШС в состоянии "Снят", то включить	Выключено
28	"Выключить при снятии"	Если хоть один из связанных с реле ШС в состоянии "Снят", то выключить	Включено
29	"Включить при взятии"	Если хоть один из связанных с выходом ШС в состоянии "Взят", то включить	Выключено
30	"Выключить при взятии"	Если хоть один из связанных с выходом ШС в состоянии "Взят", то выключить	Включено
31	"Включить при нарушении технологического ШС"	Если "Нарушение технологического ШС", то включить	Выключено
32	"Выключить при нарушении технологического ШС"	Если "Нарушение технологического ШС", то выключить	Включено
33	"АСПТ-1"	Включить на заданное время, если ШС перешел в состояние "Пожар 1" ("Пожар 2") и нет нарушенных технологических ШС. Если технологический ШС был нарушен во время задержки управления реле, то при его восстановлении выход будет включен на заданное время (нарушение технологического ШС приостанавливает отсчет задержки включения)	Выключено
34	"АСПТ-А"	Включить на заданное время, если два или более ШС, связанных с выходом, перешли в состояние "Пожар 1" или есть ШС в состоянии "Пожар 2" и нет нарушенных технологических ШС. Нарушенный технологический ШС блокирует включение, при его восстановлении выход останется выключенным	Выключено
35	"АСПТ-А1"	Включить на заданное время, если ШС перешел в состояние "Пожар 1" ("Пожар 2") и нет нарушенных технологических ШС. Нарушенный технологический ШС блокирует включение, при его восстановлении выход останется выключенным	Выключено
36	"Включить, если повышение температуры"	Если ШС перешел в состояние "Повышение температуры" **, то включить	Выключено
37	"Включить, если понижение температуры"	Если ШС перешел в состояние "Понижение температуры" **, то включить	Выключено
50	"При "Пожар 2" включить на время"	Если "Пожар 2" - включить на заданное время	Выключено
51	"При "Пожар 2" выключить на время"	Если "Пожар 2" - выключить на заданное время	Включено

№	Программа	Описание	Исходное состояние
52	"При "Пожар 2" мигать на время из состояния ВЫКЛЮЧЕНО"	Если "Пожар 2" – переключаться (0,5 с включено / 0,5 с выключено) заданное время	Выключено
53	"При "Пожар 2" мигать на время из состояния ВКЛЮЧЕНО"	Если "Пожар 2" – переключаться (0,5 с включено / 0,5 с выключено) заданное время	Включено

Примечания:

* - Состояние выхода определяется состоянием группы связанных с ним шлейфов;

** - В состояние "Повышение температуры" и "Понижение температуры" может перейти только программируемый технологический ШС (тип 12), если для него запрограммировать такие состояния.

ЭЛЕКТРОННЫЕ КЛЮЧИ

Для локального взятия определенных шлейфов сигнализации на охрану и/или снятия их с охраны используются электронные идентификаторы (ключи), которые должны быть зарегистрированы в памяти блока с соответствующими правами. Для этого к блоку Сигнал-10 подключается внешний считыватель, при касании которого электронным ключом происходит автоматическое считывание кода этого идентификатора.

Блок Сигнал-10 позволяет считывать, заносить в свою память, удалять и изменять параметры следующих типов электронных ключей:

- Ключей пользователей
- Мастер-ключей

Процедуры программирования ключей описаны в разделе "Программирование ключей" на стр.85.

Ключи пользователей

Ключи пользователей предназначены для взятия шлейфов блока на охрану и/или снятия с охраны. Каждый ключ пользователя может быть связан с группой шлейфов блока Сигнал-10 с произвольными номерами, которые будут браться на охрану и/или сниматься с охраны как одно целое. При этом ключу пользователя могут быть назначены следующие права управления по каждому из связанных с ним шлейфов ШС:

- право на взятие под охрану и снятие с охраны;
- без права взятия (только снятие с охраны);
- без права снятия (только взятие на охрану);
- без права управления

Совокупность прав ключа по управлению каждым из ШС блока называется статусом ключа.

Максимальное количество ключей пользователей, которые могут быть занесены в память контроллера – 85.

Мастер-ключи

Мастер-ключи предназначены для перевода блока Сигнал-10 в режим аппаратного программирования ключей с целью добавления новых ключей пользователей или изменение прав уже существующих ключей пользователей (см. раздел "Режим программирования ключей пользователей").

Мастер-ключом нельзя брать на охрану или снимать с нее шлейфы сигнализации, а также изменять настройки прочих параметров конфигурации блока.

РЕЖИМЫ РАБОТЫ БЛОКА

Блок Сигнал-10 обеспечивает работу в следующих режимах:

- Режим технической готовности
- Рабочий режим
- Режим "Авария питания"
- Режим "Неисправность цепей оповещения"
- Режим программирования Мастер-ключа
- Режим программирования ключей пользователей
- Режим "Тестирование индикации"
- Режим "Диагностика"
- Режим "Авария прибора"

Таблица 6 отображает поведение индикатора РАБОТА в различных режимах блока Сигнал-10.

Таблица 8. Состояния индикатора РАБОТА в различных режимах работы блока

№	Режим блока	Состояние индикатора
1	Режим технической готовности	Выключен
2	Рабочий режим	Непрерывно включен зеленым цветом
3	Программирование ключа Мастер/Пользователь	Двойные зеленые вспышки раз в секунду
4	"Авария питания"	Желтые вспышки раз в секунду
5	"Тестирование индикации"	Мигает красным с частотой 2 раза в секунду
6	"Диагностика"	Мигает красным с частотой 2 раза в секунду
7	"Авария прибора"	Мигает красным с частотой 1 раз в 2 секунды
8	"Неисправность цепей оповещения"	Двойные жёлтые вспышки раз в секунду

Режим технической готовности

Блок переходит из обесточенного состояния в режим технической готовности при подаче напряжения на клеммы питания. Время технической готовности блока к работе после включения питания – не более 3 с (при условии наличия стабильного напряжения выше 11 В на клеммах хотя бы одного ввода питания блока).

Рабочий режим

По окончании режима технической готовности блок переходит в рабочий режим, в котором он выполняет свои основные функции по контролю и анализу состояния шлейфов сигнализации, сигнализации пожаров, тревог и неисправностей и управлению встроенными реле, а также ведет обмен данными с сетевым контроллером при работе в составе сети приборов "Орион".

Признаком перехода блока в рабочий режим является мелодичный звуковой сигнал включения блока.

Режим "Авария питания"

Блок переходит из дежурного режима в режим "Авария питания" при снижении напряжения на одном или обоих вводах питания ниже 10 В.

Условия перехода в режим "Авария питания" (по снижению напряжения на одном или обоих вводах питания) зависят от текущей настройки параметра **"Анализ двух вводов питания"** – см. раздел "Системные настройки блока Сигнал-10".

Если параметр "Анализ двух вводов питания" включен, то блок перейдет в режим "Авария питания" с передачей сетевому контроллеру сообщения "Неисправность источника питания", если хотя бы по одному вводу электропитания напряжение опустится ниже 10 В, и вернется в дежурный режим, если напряжение на обоих вводах будет выше 11 В.

Если параметр "Анализ двух вводов питания" выключен, то блок будет находиться в дежурном режиме до тех пор, пока напряжение хотя бы на одном из вводов будет выше 10 В, и перейдет в режим "Авария питания" (с передачей сетевому контроллеру сообщения "Неисправность источника питания"), когда максимальное напряжение на обоих вводах опустится до 10 В. Блок возвратится в дежурный режим, если напряжение на каком-либо из вводов будет выше 11 В.

В режиме "Авария питания" блок продолжает выполнять свои основные функции, но выдает предупреждающие сигналы на индикаторы "Работа" и отрывистые звуковые сигналы на встроенный звуковой сигнализатор.

При снижении напряжения питания на обоих вводах ниже 10,1 В блок отключается.

При увеличении напряжения питания на одном или обоих вводах питания (в зависимости от значения параметра "Анализ двух вводов питания") до 11 В блок автоматически переходит из режима "Авария питания" в дежурный режим и формирует сообщение "Восстановление источника питания".

Режим "Неисправность цепей оповещения"

При коротком замыкании или обрыве линии подключения оповещателей к выходам "ЛАМ" и "СИР" блок переходит в режим "Неисправность цепей оповещения".

В этом режиме блок также продолжает выполнять свои основные функции, но выдает предупреждающие сигналы на индикатор "Работа" и отрывистые звуковые сигналы на встроенном звуковом сигнализаторе.

При восстановлении целостности линии подключения оповещателей, блок автоматически возвращается в дежурный режим.

Режим программирования Мастер-ключа

Режим программирования Мастер-ключа предназначен для лиц, осуществляющих техническое обслуживание и настройку блока. Блок можно перевести из дежурного режима в режим программирования Мастер-ключа путем набора соответствующей кодовой комбинации

на датчике вскрытия корпуса. Более подробно работа блока в данном режиме описана в разделе "Аппаратное программирование Мастер-ключа" на стр. 90.

Режим программирования ключей пользователей

Режим программирования ключей пользователей предназначен для лиц, осуществляющих техническое обслуживание и настройку блока. Блок можно перевести из дежурного режима в режим программирования ключей пользователей, если коснуться считывателя мастер-ключом. Более подробно работа блока в данном режиме описана в разделе "Аппаратное программирование ключей пользователей" на стр. 91.

Режим "Тестирование индикации"

Данный режим позволяет проверить работоспособность индикации блока. Подробное описание работы блока в этом режиме см. в разделе "Проверка блока в режиме "Тестирование индикации" на стр. 96.

Режим "Диагностика"

Блок можно перевести из дежурного режима в режим диагностики путем набора соответствующей кодовой комбинации на датчике вскрытия корпуса. Более подробно работа блока в данном режиме описана в разделе "Проверка блока в режиме "Диагностика" на стр. 96.

Режим "Авария прибора"

Блок переходит в режим "Авария прибора" в случае обнаружения сбоя при тестировании программной памяти микроконтроллера. Тестирование программной памяти происходит каждый раз при включении питания блока.

При переходе блока в режим "Авария прибора":

- индикатор "РАБОТА" включается красным цветом в прерывистом режиме;
- звуковой сигнализатор включается в прерывистом режиме;
- индикаторы "1" - "10" выключены;
- отсутствует реакция блока на: нарушение ШС, нажатие датчика вскрытия корпуса, считывание электронных ключей.

Если при включении питания блок устойчиво переходит в режим "Авария прибора", необходимо обновить программу, прошитую в микроконтроллер. Для этого требуется:

- Подключить блок к персональному компьютеру через один из преобразователей интерфейсов: "С2000М" (в режиме программирования), "ПИ-ГР", "С2000-ПИ", "С2000-USB" или "USB-RS485". Для подключения использовать клеммы "А1" и "В1".
- Включить питание блока
- При помощи программы "ORION_PROG.exe" обновить прошивку. Во время записи программы в блок звуковой сигнализатор должен выключиться, а индикатор "Работа" отображать процесс приема данных от компьютера. По окончании записи блок должен перейти в режим технической готовности.
- Примечание: программу "ORION_PROG.exe" и файл прошивки можно скачать с официального сайта компании "Болид" <http://bolid.ru>.

ПОЖАРНАЯ СИГНАЛИЗАЦИЯ

Безадресные системы пожарной сигнализации

Блок Сигнал-10 выполняет функции пожарной сигнализации, если хотя бы один из его шлейфов имеет тип 1, 2, 3 или 16. При этом блок различает следующие состояния ШС:

- "На охране" ("Взят")
- "Снят с охраны"
- "Задержка взятия"
- "Невзятие"
- "Внимание"
- "Пожар 1"
- "Пожар 2"
- "Неисправность"
- "Отключен"

Таблица 8 (см. стр. 53) отображает поведение светодиодных индикаторов, соответствующее текущим состояниям соответствующих шлейфов, а Таблица 9 (см. стр. 54) описывает характер звуковых сигналов, выдаваемых блоком для некоторых из состояний ШС.

Пожарный шлейф сигнализации типа 1, 2, 3 или 16 находится в состоянии **"На охране"**, если перед этим он был взят на охрану и его сопротивление в норме (соответствующие норме значения сопротивлений отображает Таблица 2). Кратковременные нарушения взятых на охрану пожарного ШС типа 1, 2, 3 или 16 на время менее 250 мс не приводят к переходу шлейфа в тревожный режим.

Если ШС имеет ненулевое значение параметра "Задержка взятия" при взятии, он переходит в состояние **"Задержка взятия"**. Нарушение данного ШС в течение времени задержки не приводит к переходу шлейфов типа 1, 2, 3 или 16 в тревожный режим.

По истечении времени задержки взятия, если сопротивление ШС находится в нормальном диапазоне (см. выше), шлейф перейдет в режим "На охране". Если время задержки истекло, а сопротивление ШС не вошло в норму, шлейф перейдет в состояние **"Невзятие"**.

Если для ШС установлен параметр "Автоперевзятие из невзятия", то шлейф автоматически перейдет из режима "Невзятие" в режим "На охране", если его сопротивление будет находиться в норме более 1 с.

При нарушении взятых на охрану пожарного ШС на время более 300 мс блок фиксирует нарушение ШС и переводит его в одно из следующих состояний:

- "Внимание";
- "Пожар 1";

- "Пожар 2";
- "Неисправность".

Алгоритм перехода зависит от типа и конфигурации ШС (см. п. "Типы входов", стр.18).

Адресная пожарная сигнализация

Блок Сигнал-10 может быть использован для построения адресно-пороговой системы пожарной сигнализации опросного типа, если хотя бы один из его шлейфов имеет тип 14. При этом к каждому входу блока включаются до 10 дымовых адресно-пороговых извещателей ИП212-34ПА "ДИП-34ПА", или ИПР513-3ПА, или "С2000-ИП-ПА", которые представлены в системе как дополнительные "виртуальные" входы блока. В отличие от других типов ШС, блок Сигнал-10 не измеряет сопротивление шлейфа типа 14 и не оценивает его состояние, а опрашивает включенные в шлейф извещатели, адреса которых указаны в параметре ШС "Подключенные адресные датчики", и генерирует их обобщенное состояние (см. раздел "Пожарный адресно-пороговый шлейф сигнализации (тип 14)"). Это обобщенное состояние адресных извещателей затем отображается с помощью звукового сигнализатора и соответствующего индикатора блока Сигнал-10 (как показывают Таблица 8 и Таблица 9), а также инициирует включение реле по заданной программе и передается сетевому контроллеру.

Сетевой контроллер отображает как обобщенное состояние шлейфа типа 14, так и индивидуальное состояние каждого из адресных извещателей, которое также передается сетевому контроллеру.

Для пожарного адресно-порогового шлейфа типа 14 обобщенное состояние "На охране" означает, что все связанные адресные извещатели этого шлейфа в норме и взяты на охрану.

ШС типа 14 переходит в режим "Пожар 1", если хотя бы один адресный извещатель находится в состоянии "Пожар". Переход в режим "Пожар 2" происходит, если хотя бы один адресный извещатель находится в состоянии "Ручной пожар" или два и более адресных извещателя, подключенных к одному входу (или относящиеся к одной зоне) перешли в состояние "Пожар" за время не более 120 с.

ОХРАННАЯ СИГНАЛИЗАЦИЯ

Блок Сигнал-10 поддерживает следующие режимы охранной сигнализации, определяемые заданным типом шлейфа:

- обычная охранная сигнализация (для шлейфов типа 4)
- охранная сигнализация с контролем вскрытия корпуса извещателя (для шлейфов типа 5)
- охранная сигнализация входной зоны (для шлейфов типа 7)
- тревожная сигнализация (для шлейфов типа 11)

Таблица 8 (см. стр. 53) отображает поведение светодиодных индикаторов, соответствующее текущим состояниям соответствующих шлейфов, а Таблица 9 (см. стр. 54) описывает характер звуковых сигналов, выдаваемых блоком для некоторых из состояний ШС.

Обычная охранная сигнализация

Блок Сигнал-10 работает в режиме обычной охранной сигнализации, если хотя бы один из шлейфов имеет тип 4. При этом блок различает следующие состояния ШС типа 4:

- "На охране" ("Взят")
- "Задержка взятия"
- "Невзятие"
- "Снят с охраны"
- "Тревога проникновения"

Шлейф сигнализации находится в режиме "На охране", если перед этим он был взят на охрану и его сопротивление в норме (см. Таблица 2. Сопротивление ШС в различных состояниях).

Если ШС имеет ненулевое значение параметра "Задержка взятия" при взятии, он переходит в режим "Задержка взятия". Нарушение данного ШС в течение времени задержки не приводит к переходу в тревожный режим.

По истечении времени задержки взятия, если сопротивление ШС находится в диапазоне нормы, шлейф перейдет в режим "На охране". Если время задержки истекло, а сопротивление ШС не вошло в норму, шлейф перейдет в состояние "Невзятие".

Если для данного ШС установлен параметр "Автоперевзятие из Невзятия", то шлейф автоматически перейдет из режима "Невзятие" в режим "На охране", если его сопротивление будет находиться в диапазоне нормы более 1 с.

Длительность возможных кратковременных нарушений взятых на охрану охранного ШС, не приводящих к переходу шлейфа в тревожный режим, составляет:

- 50 мс, если параметр "Интегрирование 300 мс" выключен;

- 250 мс, если параметр "Интегрирование 300 мс" включен.

ШС переходит из режима "На охране" в режим "Тревога проникновения" в следующих случаях:

- ШС нарушен более 70 мс, когда параметр "Интегрирование 300 мс" выключен
- ШС нарушен более 300 мс, когда параметр "Интегрирование 300 мс" включен
- сопротивление ШС скачкообразно изменилось более чем на 10% и параметр "Блокировка 10% отклонений" для этого шлейфа выключен

При переходе в режим "Тревога проникновения", среди прочего, активируется управление реле по программам 1...8 (если оно задано).

Если для данного ШС установлен параметр "Автоперевзятие из тревоги", то шлейф автоматически перейдет из режима "Тревога проникновения" в режим "Взят", как только его сопротивление будет находиться в диапазоне нормы дольше времени, равного численному значению параметра "Задержка перехода в Тревогу", умноженного на 15 (в секундах).

Охранная сигнализация с контролем вскрытия корпуса

Блок работает в режиме охранной сигнализации с контролем блокировки, если хотя бы один из шлейфов имеет тип 5. При этом блок различает следующие состояния ШС:

- "На охране" ("Взят")
- "Задержка взятия"
- "Невзятие"
- "Снят с охраны"
- "Тревога проникновения"
- "Короткое замыкание"
- "Тревога взлома"

Шлейф сигнализации находится в режиме "На охране", если перед этим он был взят на охрану и его сопротивление в норме (см. Таблица 2. Сопротивление ШС в различных состояниях). Кратковременные нарушения взятого на охрану ШС на время не более

- 50 мс, если параметр "Интегрирование 300 мс" выключен
- 250 мс, если параметр "Интегрирование 300 мс" включен

не приводят к переходу шлейфа в тревожный режим.

Если ШС имеет ненулевое значение параметра "Задержка взятия" при взятии, он переходит в режим "Задержка взятия". Нарушение данного ШС в течение времени задержки не приводит к переходу в тревожный режим.

По истечении времени задержки взятия, если сопротивление ШС находится в диапазоне нормы, шлейф перейдет в режим "На охране". Если время задержки истекло, а сопротивление ШС не вошло в норму, шлейф перейдет в состояние "Невзятие".

Если для данного ШС установлен параметр "Автоперевзятие из Невзятия", то шлейф автоматически перейдет из режима "Невзятие" в режим "На охране", если его сопротивление будет находиться в диапазоне нормы более 1 с.

ШС переходит из режима "На охране" в режим "Тревога проникновения" в следующих случаях:

- ШС нарушен более 70 мс, когда параметр "Интегрирование 300 мс" выключен
- ШС нарушен более 300 мс, когда параметр "Интегрирование 300 мс" включен
- сопротивление ШС скачкообразно изменилось более чем на 10% и параметр "Блокировка 10% отклонений" для этого шлейфа выключен

При переходе в режим "Тревога проникновения", среди прочего, активируется управление реле по программам 1...8 (если оно задано).

Если для данного ШС установлен параметр "Автоперевзятие из тревоги", то шлейф автоматически перейдет из режима "Тревога проникновения" в режим "Взят", как только сопротивление будет находиться в диапазоне нормы дольше времени, равного численному значению параметра "Задержка перехода в Тревогу", умноженного на 15 (в секундах).

ШС типа 5 переходит из режима "Снят с охраны" в режим "Тревога взлома" при размыкании контактов датчика вскрытия корпуса извещателя на время более 300 мс.

При восстановлении целостности корпуса извещателя ШС типа 5 возвращается в режим "Снят с охраны", при этом время восстановления составляет 15 с (контакты датчика вскрытия корпуса извещателя должны быть замкнуты).

ШС типа 5 переходит из состояния "Снят с охраны" в состояние "Короткое замыкание" при коротком замыкании проводников шлейфа на время более 300 мс.

При устранении замыкания ШС типа 5 возвращается в состояние "Снят с охраны", при этом время восстановления составляет 3 с (в течение 3 с сопротивление ШС должно находиться в диапазоне нормы).

Охранная сигнализация входной зоны

Блок работает в режиме охранной сигнализации входной зоны, если хотя бы один из шлейфов имеет тип 7. При этом блок различает следующие состояния ШС:

- "На охране" ("Взят")
- "Задержка взятия"
- "Невзятие"

- "Снят с охраны"
- "Тревога входа"
- "Тревога проникновения"

Шлейф сигнализации находится в режиме "На охране", если перед этим он был взят на охрану и его сопротивление лежит в диапазоне нормы. Кратковременные нарушения взятого на охрану ШС на время не более

- 50мс, если параметр "Интегрирование 300 мс" выключен
- 250 мс, если параметр "Интегрирование 300 мс" включен

не приводят к переходу шлейфа в тревожный режим.

Если для ШС задана ненулевая "Задержка взятия", после выдачи команды на взятие он переходит в режим "Задержка взятия". Нарушение данного ШС в течение времени задержки не приводит к выдаче тревог.

По истечении времени задержки взятия, если сопротивление ШС находится в диапазоне нормы, шлейф перейдет в режим "На охране". Если время задержки истекло, а сопротивление ШС не вошло в диапазон нормы, шлейф перейдет в режим "Невзятие".

Если для данного ШС установлен параметр "Автоперевзятие из Невзятия", то шлейф автоматически перейдет из режима "Невзятие" в режим "На охране", когда его сопротивление будет находиться в диапазоне нормы более 1 с.

ШС переходит из режима "На охране" в режим "Тревога входной зоны" в следующих случаях:

- время нарушения ШС более 70 мс, если параметр "Интегрирование 300 мс" выключен;
- время нарушения ШС более 300 мс, если параметр "Интегрирование 300 мс" включен;
- сопротивление ШС скачкообразно изменилось, более чем на 10%, если выключен параметр "Блокировка 10% отклонений";

Шлейф переходит из режима "Тревога входной зоны" в режим "Тревога проникновения" по окончании времени "Задержки перехода в Тревогу".

При переходе в режим "Тревога проникновения", среди прочего, активируется управление реле по программам 1...8.

Если для данного ШС установлен параметр "Автоперевзятие из тревоги", то шлейф автоматически перейдет из режима "Тревога проникновения" в режим "Взят", как только его сопротивление будет находиться в диапазоне нормы дольше времени, равного численному значению параметра "Задержка перехода в Тревогу", умноженному на 15 (в секундах).

Тревожная сигнализация

Блок работает в режиме тревожной сигнализации, если хотя бы один из шлейфов имеет тип 11. При этом блок обеспечивает работоспособность ШС в следующих режимах:

- "На охране" ("Взят")
- "Задержка взятия"
- "Невзятие"
- "Снят с охраны"
- "Тихая тревога"

Шлейф сигнализации находится в режиме "На охране", если перед этим он был взят на охрану и его сопротивление лежит в диапазоне нормы. Кратковременные нарушения взятого на охрану ШС на время не более

- 50мс, если параметр "Интегрирование 300 мс" выключен
- 250 мс, если параметр "Интегрирование 300 мс" включен

не приводят к переходу шлейфа в тревожный режим.

Если для ШС задана ненулевая "Задержка взятия", после выдачи команды на взятие он переходит в режим "Задержка взятия". Нарушение данного ШС в течение времени задержки не приводит к выдаче тревог.

По истечении времени задержки взятия, если сопротивление ШС находится в диапазоне нормы, шлейф перейдет в режим "На охране". Если время задержки истекло, а сопротивление ШС не вошло в диапазон нормы, шлейф перейдет в режим "Невзятие".

Если для данного ШС установлен параметр "Автоперевзятие из Невзятия", то шлейф автоматически перейдет из режима "Невзятие" в режим "На охране", когда его сопротивление будет находиться в диапазоне нормы более 1 с.

Шлейф переходит из режима "На охране" в режим "Тихая тревога" в следующих случаях:

- время нарушения ШС более 70 мс, если параметр "Интегрирование 300 мс" выключен;
- время нарушения ШС более 300 мс, если параметр "Интегрирование 300 мс" включен;
- сопротивление ШС скачкообразно изменилось, более чем на 10%, если выключен параметр "Блокировка 10% отклонений";

Режим "Тихая тревога" отображается только на внутренних световых индикаторах "1" – "10" блока, влияет на реле, имеющее программу управления "ПЦН" (10) или "Старая тактика ПЦН" (16) (реле размыкается). Внутренний звуковой сигнализатор блока не изменяет своего состояния.

Если для данного ШС установлен параметр "Автоперевзятие из тревоги", то шлейф автоматически перейдет из режима "Тихая тревога" в режим "Взят", как только его сопротивление будет находиться в диапазоне нормы дольше времени, равного численному значению параметра "Задержка перехода в Тревогу", умноженному на 15 (в секундах).

ТЕХНОЛОГИЧЕСКАЯ СИГНАЛИЗАЦИЯ

Блок Сигнал-10 позволяет контролировать и передавать сетевому контроллеру состояние различных технологических цепей, не имеющих прямого отношения к охранной или пожарной сигнализации: контактов устройств блокировки автоматических установок пожаротушения, датчиков массы, давления, потока, положения дроссельных заслонок, уровня жидкости и проч.

Для этих целей в блоке используются шлейфы типов 6 (технологический) и 12 (программируемый технологический). Указанные шлейфы нельзя снять с охраны или взять под охрану – они постоянно контролируются блоком.

Технологические шлейфы типа 6 могут находиться в одном из двух состояний: "Норма технологического ШС" и "Нарушение технологического ШС". При этом, если ШС типа 6 связан с каким-либо реле блока (для него установлен параметр "Управление реле ..." - см. стр. 76), то его нарушение блокирует управление этим реле по заданной программе.

Этот тип шлейфа используется, например, для блокировки автоматического запуска системы пожаротушения в том случае, если открыта дверь в помещение.

Шлейф типа 6 переходит из состояния "Норма технологического ШС" в состояние "Нарушение технологического ШС", в случае, если время нарушения шлейфа составляет не менее 300 мс.

Восстановление шлейфа типа 6 (переход из состояния "Нарушение технологического ШС" в "Норма технологического ШС") происходит автоматически, если его сопротивление находилось в пределах диапазона нормы в течение времени, равного "Задержке взятия".

При нарушении технологического ШС типа 6 блокируется управление связанного с ним реле по ряду программ:

- 1...8 (программы общего назначения);
- 11 ("АСПТ");
- 12 ("Сирена");
- 33 ("АСПТ-1");
- 34 ("АСПТ-А");
- 35 ("АСПТ-А1");
- 50...53 (программы "Включить", "Выключить", "Мигать" при "Пожар 2").

Блокировка управления реле при нарушении технологического ШС типа 6 подразумевает, что:

- реле не включится по заданной тактике, если технологический ШС уже нарушен;
- реле будет переведено в исходное состояние для данной программы, если оно управлялось на момент нарушения ШС.

При этом реле, управляемые по программам 1...8, 11 ("АСПТ") и 33 ("АСПТ-1"), включатся вновь при восстановлении технологического ШС типа 6, а реле, управляемые по программам 34 ("АСПТ-А") и 35 ("АСПТ-А1"), останутся выключенными.

Настраиваемые технологические шлейфы сигнализации типа 12 имеют 5 различных состояний, определяемых пороговыми значениями сопротивлений шлейфов.

Если используемое оборудование способно находиться в нескольких различных состояниях и имеет на выходе несколько контактных групп, можно контролировать все эти состояния с помощью одного шлейфа сигнализации типа 12, подключая выходные контакты к шлейфу с различными добавочными или шунтирующими резисторами. Двумя частными случаями такого контроля можно считать контроль цепи на обрыв и короткое замыкание.

Рисунок 1 показывает условное распределение состояний и расположение пороговых значений сопротивлений.



Рисунок 1. Пороги переходов между состояниями программируемых технологических шлейфов сигнализации

Пороговые значения сопротивлений, определяющие "границу перехода" между состояниями и смысловое содержание самих состояний программируются пользователем.

Звуковая и световая сигнализация блока, а также управление его выходами определяются для шлейфа типа 12 теми состояниями, которые данный шлейф сигнализации может принимать. Смена состояний программируемого технологического ШС определяется только изменением его сопротивления и никак не зависит от других параметров и команд сетевого контроллера. Время интегрирования при смене состояний шлейфа типа 12 составляет 300 мс. Если ШС типа 12 переходит в такое состояние, как "Взят", "Снят", "Норма технологического ШС" или какое-либо "Восстановление...", то время интегрирования данного состояния (время восстановления) равно "Задержке взятия".

Таблица 7 отображает коды и типы состояний, которые могут быть запрограммированы для технологических шлейфов сигнализации типа 12 в блоке "Сигнал-10".

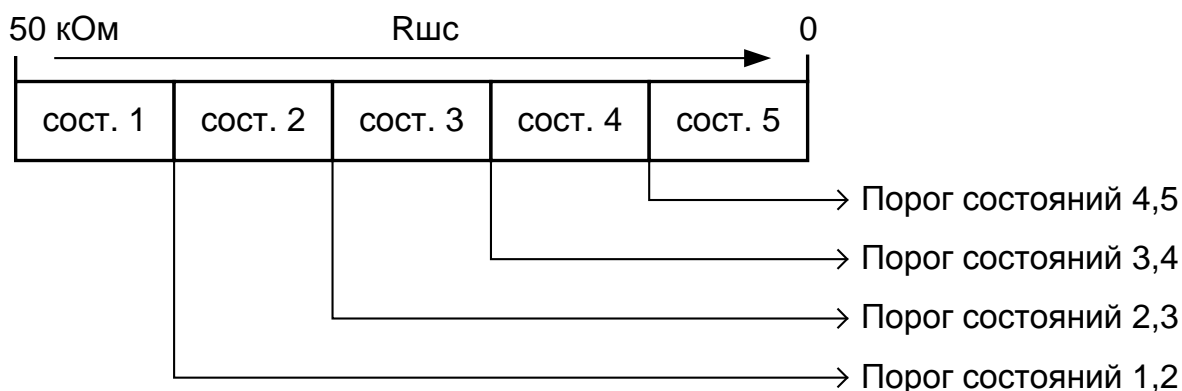
Таблица 9. Коды состояний программируемого технологического ШС

Код состояния	Состояние	Код состояния	Состояние
1	Восстановление сети 220В	77	Аварийное понижение уровня
2	Авария сети 220В	78	Температура в норме
3	Тревога проникновения	82	Неисправность термометра
17	Невзятие	76	Повышение температуры
24	Взятие	109	Снятие
35	Восстановление технологич. ШС	118	Тревога входной зоны
36	Нарушение технологического ШС	130	Включение насоса
38	Нарушение-2 технологич. ШС	131	Выключение насоса
39	Пожарное оборудование в норме	149	Тревога взлома
41	Неиспр. пожарного оборудования	152	Восстановление взлома
44	Внимание	198	Авария питания
45	Обрыв ШС	199	Восстановление питания
58	Тихая тревога	200	Восстановление батареи
71	Понижение уровня	202	Неисправность батареи
72	Уровень в норме	204	Требуется обслуживание
74	Повышение уровня	206	Понижение температуры
75	Аварийное повышение уровня	214	Короткое замыкание ШС

При программировании граничных значений состояний ШС типа 12 необходимо точно знать, в каких диапазонах будет находиться сопротивление ШС для каждого из программируемых состояний. Так как на практике зачастую это сложно знать заранее, то сопротивление ШС можно рассчитать по значению измеряемого блоком сопротивления ШС в единицах АЦП, по формуле:

$$R_{шс} = \frac{281}{АЦП} - 1, [кОм],$$

где: $R_{шс}$ – сопротивление шлейфа;

АЦП – измеренное блоком сопротивление в единицах АЦП.

Данная формула позволяет с достаточной точностью вычислять значения сопротивлений шлейфа в диапазоне от 0,1 кОм до 50 кОм. Считать показания АЦП можно при помощи пульта "С2000М" либо при помощи программы "UPROG.EXE", в окне программирования параметров ШС типа 12.

СВЕТОВАЯ И ЗВУКОВАЯ ИНДИКАЦИЯ СОСТОЯНИЯ ШЛЕЙФОВ СИГНАЛИЗАЦИИ

Во время работы блок Сигнал-10 осуществляет световую и звуковую индикацию состояния ШС. Таблица 8 отображает поведение индикаторов блока 1 – 10, отображающих текущее состояние связанных с ними шлейфов сигнализации, а Таблица 9 (см. стр. 54) описывает характеристики звуковых сигналов, выдаваемых блоком для некоторых состояний ШС.

Блок имеет два режима светового отображения состояния пожарных шлейфов сигнализации (типов 1, 2, 3, 14 и 16) – собственный режим и режим, соответствующий требованиям европейских норм EN-54. Используемый режим определяется текущим значением параметра "EN54" (см. раздел "Системные настройки блока Сигнал-10").

Если параметр "EN54" выключен, отображение основных режимов ("На охране", "Снят с охраны", "Невзятие" и др.) для пожарных ШС совпадает с отображением соответствующих режимов для охранных ШС.

Если параметр "EN54" включен, состояния пожарных ШС отображаются следующим образом:

НА ОХРАНЕ (ВЗЯТ)	Индикатор выключен
СНЯТ С ОХРАНЫ	Индикатор включен желтым цветом
НЕВЗЯТИЕ	Индикатор мигает желтым
СРАБОТКА ДАТЧИКА	
ВНИМАНИЕ	Индикатор мигает красным цветом
ПОЖАР 1	
ПОЖАР 2	Индикатор включен красным цветом

Для шлейфов типа 14 светодиодные индикаторы блока отображают "обобщенное" состояние ШС (см. раздел "Пожарный адресно-пороговый шлейф сигнализации (тип 14)").

Для шлейфов типа 12 см. световая индикация производится в соответствии с запрограммированными событиями.

Звуковая сигнализация осуществляется только для охранных и пожарных ШС (для технологических ШС не производится) и отображает наиболее тревожные состояния шлейфов блока.

Таблица 10. Состояния индикаторов ШС 1 – 10 для различных состояний ШС

Состояние шлейфа		Состояние индикатора
На охране, Норма технологич. ШС		Непрерывно включен зеленым цветом
		Выключен (см. примечание)
Снят с охраны		Выключен
		Непрерывно включен желтым цветом (см. примечание)
Задержка взятия	ШС в норме	Прерывистые включения зеленым цветом: 0,125 с – включен / 0,125 с – выключен
	ШС нарушен	Прерывистые включения желтым цветом: 0,125 с – включен / 0,125 с – выключен

Невзятие	Прерывистые включения зеленым цветом: 1 с – включен / 1 с – выключен
	Прерывистые включения желтым цветом: (см. примечание) 1 с – включен / 1 с – выключен
Сработка датчика	Прерывистые переключения с зеленого на красный.
	Прерывистые переключения красным цветом: (см. примечание) 0,25 с – включен / 0,75 с – выключен
Внимание	Прерывистые включения красным цветом: 0,25 с – включен / 0,75 с – выключен
Пожар 1	Прерывистые включения красным цветом: 0,25 с – включен / 0,25 с – выключен
Пожар 2	Непрерывно включён красным цветом
Тревога, Тревога входной зоны, Тихая тревога Нарушение технологич.ШС	Прерывистые включения красным цветом: 0,5 с – включен / 0,5 с – выключен
Взлом корпуса (ШС 5-го типа)	Прерывистые включения красным цветом: 0,125 с – включен / 0,875 с – выключен
Неисправность, Запылен	Прерывистые включения желтым цветом: 0,125 с – включен / 0,875 с – выключен

ПРИМЕЧАНИЕ: Указанный тип индикации осуществляется для пожарных ШС в том случае, если системный параметр конфигурации "EN54" включен.

Таблица 11. Поведение звукового сигнализатора в зависимости от состояния ШС

Звуковой сигнал	Состояние шлейфов блока Сигнал-10
Непрерывный двухтональный сигнал	Один из шлейфов блока находится в состоянии "Пожар 1" или "Пожар 2"
Прерывистый двухтональный сигнал	Один из шлейфов блока находится в состоянии "Внимание" , при этом нет шлейфов в состоянии "Пожар"
Прерывистый однотональный сигнал	Один из шлейфов блока типов 4, 5 или 7 находится в состоянии "Тревога" , при этом нет шлейфов в состояниях "Пожар 1", "Пожар 2" или "Внимание"
Частый прерывистый двухтональный сигнал	Один из шлейфов блока типа 5 находится в состоянии "Взлом корпуса" , при этом нет шлейфов в состояниях "Пожар 1", "Пожар 2", "Внимание" или "Тревога"
Отрывистые однотональные сигналы	Один из шлейфов блока находится в состоянии "Неисправность" или "Отключен" , при этом нет шлейфов в состояниях "Пожар 1", "Пожар 2", "Внимание" "Тревога" или "Взлом корпуса"
Выключен	Нет ни одного шлейфа в состояниях, перечисленных выше

ВЗЯТИЕ ШС НА ОХРАНУ И СНЯТИЕ С ОХРАНЫ

Блок позволяет брать шлейфы на охрану и снимать их с охраны следующими способами:

- локально, через предъявление пользовательского ключа на считывателе блока
- удаленно, с помощью команд сетевого контроллера на общее или пошлейфное взятие/снятие

Взятие на охрану и снятие с охраны осуществляется для всех типов шлейфов, кроме шлейфов типа 6 (технологических) и шлейфов типа 12 (программируемых технологических), состояние которых контролируется постоянно (они на охране всегда). Кроме того, нельзя снять с охраны шлейфы, для которых выставлен параметр "Без права снятия с охраны".

При попытке взять на охрану или снять с охраны технологические шлейфы сигнализации блока (типов 6 и 12), а также те шлейфы, для которых задан параметр "Без права снятия с охраны", блок возвращает сетевому контроллеру текущее состояние этих шлейфов.

Для шлейфов типа 14 при взятии на охрану могут быть взяты (сняты с охраны) только те адресные извещатели, для которых при конфигурировании был выставлен параметр "Подключенные адресные датчики" (см. стр. 78). Адресные извещатели, адреса которых не указаны в параметре ШС "Подключенные адресные датчики", при взятии или снятии ПАПШ не изменяют своего состояния.

Локальное взятие/снятие шлейфов сигнализации

Локальное взятие шлейфов сигнализации на охрану и/или снятие их с охраны осуществляется через поднесение к считывателю блока электронного идентификатора, код которого занесен в память блока с правами на взятие и/или снятие этих шлейфов. При этом на охрану будет браться (сниматься с охраны) *одновременно вся группа шлейфов сигнализации* данного блока, разрешенных для взятия на охрану (снятия с охраны) с помощью предъявленного ключа.

Если блок "опознает" код считанного идентификатора, прозвучит короткий звуковой сигнал и группа связанных с ключом шлейфов будет взята на охрану, либо снята с охраны. Если был считан код неизвестного блоку идентификатора, прозвучит длинный звуковой сигнал, свидетельствующий о том, что ключ отклонен.

Если поднесенный к считывателю ключ обладает только правами на взятие шлейфов, то с его помощью шлейфы нельзя будет снять с охраны, можно только заново взять на охрану.

Если поднесенный ключ обладает правами только на снятие шлейфов, то шлейфы нельзя будет взять на охрану, можно только снять с охраны.

Централизованное удаленное взятие/снятие шлейфов сигнализации

Блок Сигнал-10 позволяет осуществлять централизованное управление постановкой на охрану и снятием с охраны как отдельных шлейфов и адресных зон блока, так и разделов системы "Орион", работающей под управлением сетевого контроллера.

Централизованное взятие отдельных шлейфов сигнализации на охрану и/или снятие их с охраны осуществляется с помощью удаленных команд сетевого контроллера, передаваемых блоку Сигнал-10 по интерфейсу RS-485.

С помощью централизованных команд взятия/снятия *каждый адресный извещатель* адресно-порогового шлейфа блока Сигнал-10 (шлейфа типа 14, к которому этот адресный извещатель "привязан" при настройке) *можно брать на охрану и снимать с охраны независимо друг от друга* (в отличие от локального управления – см. выше).

При централизованном управлении разделами коды электронных идентификаторов (ключей) заносятся не в память блока, а в базу данных сетевого контроллера с соответствующими полномочиями (см. Руководство на используемый сетевой контроллер).

При считывании идентификатора блок передает его код сетевому контроллеру по интерфейсу RS-485. При этом двухцветный светодиод считывателя блока загорается попеременно красным и зелёным цветом с частотой 5 раз в секунду до получения ответа от сетевого контроллера (это может занять от долей секунды до нескольких секунд, в зависимости от количества устройств, подключенных к интерфейсу RS-485).

Если у предъявленного ключа имеются права на управление разделом, то на индикаторе считывателя будет отображено текущее состояние раздела (Таблица 10). При повторном предъявлении этого ключа осуществляется постановка раздела на охрану, если раздел снят с охраны, или снятие раздела с охраны во всех остальных случаях. Каждое последующее предъявление идентификатора вызывает действие, противоположное предыдущему, т.е. если по второму предъявлению ключа осуществлялось снятие раздела, то третье предъявление ключа вызовет взятие раздела на охрану и т.д. Если у ключа ограничены права на управление разделом, например, разрешено только взятие, то повторное предъявление (как и все последующие) этого ключа вызовет только разрешенное действие (взятие) независимо от текущего состояния раздела.

Таблица 12. Отображение состояния раздела на световом индикаторе считывателя

Состояние раздела	Поведение индикатора считывателя	Цвет свечения
"Снят с охраны"	Выключен	–
"На охране"	Включен	Желтый (зелёный + красный)
"Тревога", "Пожар 1", "Пожар 2", "Внимание", "Невзятие"	Прерывисто включен с частотой 2 раза в секунду	Желтый
"Неисправность" (в пожарном разделе)	Прерывисто включен с частотой 5 раз в секунду	Желтый

Если предъявленный идентификатор неизвестен сетевому контроллеру, или у идентификатора отсутствуют права управления разделом, или во время действия текущего ключа поднесли другой ключ, то блок отображает отказ доступа - светодиод считывателя трижды мигает, затем включается в непрерывном режиме, цвет свечения красный.

ВЗАИМОДЕЙСТВИЕ БЛОКА СИГНАЛ-10 С СЕТЕВЫМ КОНТРОЛЛЕРОМ

Блок Сигнал-10 способен работать как автономно, осуществляя автоматическое управление релейными выходами по запрограммированной логике в зависимости от состояния связанных с выходами шлейфов сигнализации, так и в составе сети приборов системы "Орион" под управлением сетевого контроллера, в качестве которого могут выступать пульт контроля и управления "С2000М" или компьютер с установленным программным обеспечением АРМ "Орион Про".

При работе в составе системы возможности блока Сигнал-10 раскрываются максимально полно. Блок передает в систему всю информацию о контролируемых событиях: состояние адресных датчиков, если они есть, состояние шлейфов сигнализации, данные о попытках взятия шлейфов на охрану (снятия с охраны), о неисправностях шлейфов, релейных выходов и самого блока и т.д. Эта информация может быть выдана для просмотра дежурному или администратору системы безопасности, записана в журнал для анализа и составления отчетов, выдана на устройства внешней сигнализации и индикации, а также задействована в логике сложных сценариев автоматического управления системой. При работе блока Сигнал-10 в составе системы "Орион" возможно централизованное управление его выходами (см. раздел "Централизованное управление выходами"), централизованное взятие/снятие его шлейфов под охрану/с охраны (см. раздел "Централизованное удаленное взятие/снятие шлейфов сигнализации"), а также дистанционное измерение текущих значений сопротивлений шлейфов сигнализации (в единицах АЦП или в килоомах).

Для однозначной идентификации блока Сигнал-10 в системе "Орион" ему должен быть при настройке присвоен уникальный адрес в диапазоне от 1 до 127, который не совпадает с адресом ни одного из других приборов в системе. С этого адреса блок будет передавать сетевому контроллеру сообщения и принимать от него команды при обмене данными по интерфейсу RS-485. Сетевой адрес блока можно задать средствами сетевого контроллера или при помощи программы конфигурирования UProg.exe – см. раздел "Системные настройки блока Сигнал-10".

В системах со сложной сетевой конфигурацией, например, при преобразовании интерфейса RS-485 в другие типы интерфейсов, предназначенных для трансляции по локальным вычислительным сетям, радио- или волоконно-оптическим каналам связи, могут возникать задержки при изменении направления передачи данных. В этом случае для корректного взаимодействия блока Сигнал-10 с сетевым контроллером может потребоваться увеличить значение параметра "Пауза ответа по интерфейсу" (см. раздел "Системные настройки блока Сигнал-10").

Передача сообщений сетевому контроллеру

При подключении к сетевому контроллеру (пульту "С2000М" или АРМ "Орион Про") блок Сигнал-10 автоматически передает ему по интерфейсу RS-485 сообщения о своем состоянии и происходящих событиях, включая изменения в состоянии шлейфов сигнализации, релейных выходов, включенных в адресно-пороговые шлейфы адресных датчиков и др.

Передача блоком тревожных извещений сетевому контроллеру осуществляется по магистральному интерфейсу RS-485. Параметры передачи данных:

- скорость: 9600 Бод;
- тип передачи: полудуплексный.

Если в качестве сетевого контроллера выступает персональный компьютер, связь осуществляется через один из преобразователей интерфейсов ПИ-ГР, С2000-ПИ, USB-RS485 или С2000-USB.

Если в момент формирования сообщения блок не имел связи с сетевым контроллером, то событие будет храниться в энергонезависимом буфере блока Сигнал-10, а при восстановлении связи по интерфейсу RS-485 оно будет передано в сетевой контроллер с указанием времени и даты его возникновения по внутренним часам блока Сигнал-10.

Размер буфера событий в энергонезависимой памяти блока – 512 событий.

Ниже приводится список сообщений по шлейфам типов 1-11, 16 от блока Сигнал-10, которые могут отображаться на дисплее пульта "С2000М". Сообщения, отображаемые АРМ "Орион Про", могут незначительно отличаться от приведенных сообщений (см. "Руководство пользователя на АРМ Орион Про").

ВЗЯТ ШС	Шлейф сигнализации взят на охрану
НЕВЗЯТИЕ	При попытке взятия на охрану ШС не был в норме
ЗАДЕРЖКА ВЗЯТИЯ	Для шлейфа отсчитывается задержка на выход (задержка взятия на охрану)
СНЯТ ШС	Шлейф сигнализации снят с охраны
СРАБОТКА ДАТЧИКА	В шлейфе сработал пожарный извещатель
ВНИМАНИЕ	Внимание! Опасность пожара
ПОЖАР 1, ПОЖАР 2	Пожарная тревога
ОБРЫВ ШС	Обрыв пожарного ШС
ОБРЫВ ВЫХОДА	Обрыв цепи нагрузки релейного выхода
КОРОТКОЕ ЗАМЫКАН	Короткое замыкание в шлейфе
КЗ ВЫХОДА	Короткое замыкание цепи нагрузки релейного выхода
ВОССТ. ВЫХОДА	Восстановление цепи нагрузки релейного выхода

ВЗЛОМ КОРПУСА	Открыт корпус блока или извещателя, включенного в шлейф с контролем вскрытия корпуса (типа 5)
ВОССТ. КОРПУСА	Корпус блока или извещателя, включенного в шлейф типа 5, закрыт
ЗАПУСК ТЕСТА	Запуск внутреннего теста самодиагностики
ПРОГРАММИРОВАНИЕ	Вход в режим аппаратного программирования ключей
АВАРИЯ ПИТАНИЯ	Напряжение питания блока вышло за границы нормального диапазона
ВОССТ. ПИТАНИЯ	Напряжение питания блока пришло в норму после аварии
ДОСТУП ОТКЛОНЕН	Предъявлен идентификатор с неизвестным кодом, доступ отклонен
ИДЕНТИФИКАЦИЯ ХО	Идентификация пользователя (предъявлен ключ с кодом для взятия/снятия шлейфов сигнализации блока)
ВОССТ. ТЕХНОЛ. ШС	Восстановление нормы технологического ШС (для ШС типа 6)
НАРУШ. ТЕХНОЛ. ШС	Нарушение технологического ШС (для ШС типа 6)
ТИХАЯ ТРЕВОГА	Нарушение тревожного ШС (для ШС типа 11)
ТРЕВОГА ВХОДА	Тревога входной зоны (для ШС типа 7)
ВОССТАНОВЛ. ШС	Восстановление снятого с охраны ШС
НЕНОРМА ШС	Нарушение снятого с охраны ШС
ТРЕВОГА	Тревога проникновения

В дополнение к указанным сообщениям, по программируемым технологическим шлейфам типа 12 отображаются сообщения о состояниях, которые были запрограммированы для них при настройке (см. раздел "Настройка типов шлейфов", стр. 77).

По пожарным адресно-пороговым шлейфам типа 14 блок передает сетевому контроллеру как индивидуальные изменения состояний адресных датчиков, так и обобщенное состояние адресных извещателей, для которых включен параметр "Подключенные адресные датчики" (см. Рисунок 15).

Возможные индивидуальные состояния адресных извещателей, для которых указываются сетевой адрес блока, идентификатор раздела, идентификатор шлейфа и идентификатор адресного извещателя:

НОРМА	Извещатель в норме
НЕОБХ.ОБСЛ	Извещатель запылен, требуется обслуживание

НЕИСПРАВНОСТЬ	Получен сигнал неисправности от извещателя
ПОЖАР	Извещатель сработал
РУЧНОЙ ПОЖАР	Ручной извещатель переведен в режим "Пожар"
ТЕСТ	Имитация сработки извещателя для проверки его работоспособности
ОТКЛЮЧЕН	Нет ответа от извещателя более 10 секунд

Возможные обобщенные состояния шлейфов типа 14, для которых указываются сетевой адрес блока, идентификатор раздела и идентификатор шлейфа:

ПОЖАР 1	Хотя бы один адресный извещатель находится в состоянии "Пожар"
ПОЖАР 2	Хотя бы один адресный извещатель находится в состоянии "Ручной пожар" или два или более адресных извещателя подключенных к одному входу (или относящиеся к одной зоне) перешли в состояние "Пожар" за время не более 120 с
ОТКЛЮЧЕН	Как минимум один адресный извещатель находится в состоянии "Отключен", при этом отсутствуют извещатели в состоянии "Пожар 1" или "Пожар 2"
НЕИСПРАВНОСТЬ	Как минимум один адресный извещатель находится в состоянии "Неисправность", при этом отсутствуют извещатели в состоянии "Пожар 1", "Пожар 2" или "Отключен"
НЕВЗЯТИЕ	В момент взятия на охрану как минимум один адресный извещатель находился в состоянии, отличном от "Норма", при этом ни одна из зон не находится в более приоритетных состояниях (описанных выше)
СРАБОТКА ДАТЧИКА	Одна из адресных зон находится в состоянии "Тест", при этом отсутствуют зоны в состояниях "Отключен", "Пожар" или "Неисправность"
ЗАПЫЛЕН, ТРЕБУЕТСЯ ОБСЛУЖИВАНИЕ	Как минимум один адресный извещатель находится в состоянии "Запылен", все остальные извещатели в состоянии "Норма"
СНЯТ С ОХРАНЫ (СНЯТ)	Как минимум один адресный извещатель снят с охраны, все остальные – на охране
НА ОХРАНЕ (ВЗЯТ)	Все адресные извещатели в норме и на охране

УСТАНОВКА



КОМПЛЕКТ ПОСТАВКИ

В состав изделия при поставке входят:

- Блок "Сигнал-10"
- Паспорт "Сигнал-10"
- Инструкция по монтажу "Сигнал-10"
- Резистор С2-33Н-0,5-4,7 кОм $\pm 5\%$ или аналогичный – 10 шт.
- Винт-саморез 2,2х6,5 с потайной головкой под крест DIN 7982 – 1 шт.
- Шуруп 1- 3х25.016 ГОСТ 1144-80 – 3 шт.
- Дюбель под шуруп 6х30 – 3 шт.

Примечание. Поставка электронных ключей DS1990A, а также считывателя ЭИ "Считыватель-3" или аналогичного производится по отдельному договору.

МЕРЫ ПРЕДОСТОРОЖНОСТИ

Блок не имеет цепей, находящихся под опасным напряжением

Конструкция блока обеспечивает его пожарную безопасность в аварийном режиме работы и при нарушении правил эксплуатации согласно ГОСТ 12.1.004-91



Монтаж, установку и техническое обслуживание производить при отключенном напряжении питания блока

Монтаж и техническое обслуживание блока должны производиться лицами, имеющими квалификационную группу по технике безопасности не ниже второй

МОНТАЖ БЛОКА

Рисунок 2 отображает внешний вид блока Сигнал-10, а также его габаритные и установочные размеры.

Блок устанавливается в шкафах, на стенах или других конструкциях охраняемого помещения в местах, защищенных от воздействия атмосферных осадков и механических повреждений. Если блок устанавливается в неохраняемом помещении, рекомендуется устанавливать его на высоте не менее 2,2 м от пола.

Монтаж блока производится в соответствии с РД.78.145-93 "Системы и комплексы охранной, пожарной и охранно-пожарной сигнализации. Правила производства и приемки работ".

Монтаж соединительных линий производится в соответствии со схемой электрических подключений (Рисунок 3).



Рисунок 2. Габаритные и установочные размеры блока Сигнал-10

ПОДКЛЮЧЕНИЕ ЛИНИЙ ИНТЕРФЕЙСА RS-485

Для подключения блока Сигнал-10 к сетевому контроллеру по магистральному интерфейсу RS-485:

1. Подключите контакты RS485A и RS485B (см. Рисунок 3) к линиям А и В интерфейса RS-485 соответственно.
2. Подключите цепь "0В" блока (см. Рисунок 3) к аналогичной цепи предыдущего и последующего приборов в магистрали RS-485 (если приборы подключены к одному источнику питания, это делать не обязательно).
3. Если блок **не является крайним** в линии интерфейса (первым или последним), удалите перемычку ("джампер"), которая находится в непосредственной близости от контактов "А" и "В" на плате блока и подключает в цепь интерфейса оконечный резистор 620 Ом.

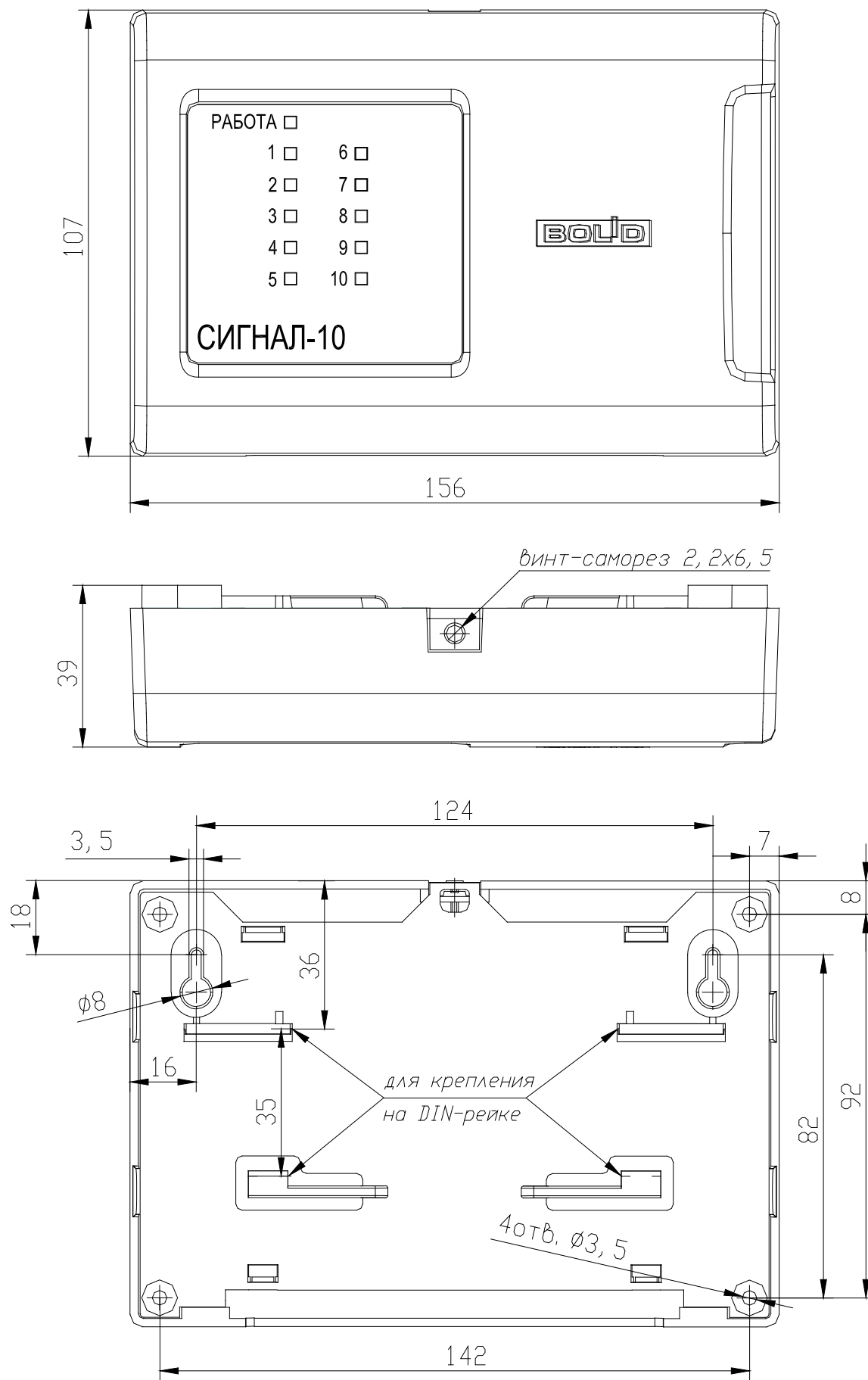
При прокладке проводов интерфейса RS-485 рекомендуется соблюдать конфигурацию сети типа "шина" (соединять приборы в цепочку). Если из каких-либо соображений требуется сделать ответвление значительной протяженности (более 50 м) от общей магистрали RS-485 (например, для уменьшения длины кабеля), то в месте ответвления рекомендуется установить повторитель интерфейса С2000–ПИ. На одном сегменте RS-485 может быть установлено до 10 повторителей (организовано до 10 ответвлений). Количество последовательно включенных повторителей С2000-ПИ (количество сегментов) – не ограничено.

ПОДКЛЮЧЕНИЕ ВНЕШНИХ УСТРОЙСТВ К ВЫХОДАМ БЛОКА

Контактные выходы СИР и ЛАМ предназначены для подключения к блоку Сигнал-10 внешних устройств соответственно звуковой и световой сигнализации.

Варианты схем подключения оповещателей к контролируемым выходам ЛАМ и СИР (см. Рисунок 3):

Вар.1: для оповещателей с высоким внутренним сопротивлением (более 10 кОм) и малым рабочим током (менее 2,5 мА) - пьезоэлектрических сирен и единичных светодиодных индикаторов.

Вар.2: для оповещателей с высоким внутренним сопротивлением (более 10 кОм) – например, светодиодных табло.

Вар.3: для оповещателей с внутренним сопротивлением в диапазоне 26 Ом ... 10 кОм.

Если выходы ЛАМ и СИР не используются (к блоку не подключаются внешние средства световой и/или звуковой сигнализации), их следует "заглушить" резистором (резисторами) номиналом (1,0 ... 8,2) кОм - 0,25 Вт.



Рисунок 3. Схема подключений блока Сигнал-10 при эксплуатации

ПОДКЛЮЧЕНИЕ ШЛЕЙФОВ СИГНАЛИЗАЦИИ

В ШС блока могут быть включены любые типы охранных и пожарных извещателей, рассчитанных на работу при постоянном напряжении. Внутреннее сопротивление пожарных извещателей в режиме "Пожар" должно быть не более 2,7 кОм для нормально-разомкнутых извещателей и не менее 3,2 кОм для нормально-замкнутых извещателей.

При включении в ШС охранных извещателей шлейф должен удовлетворять следующим требованиям:

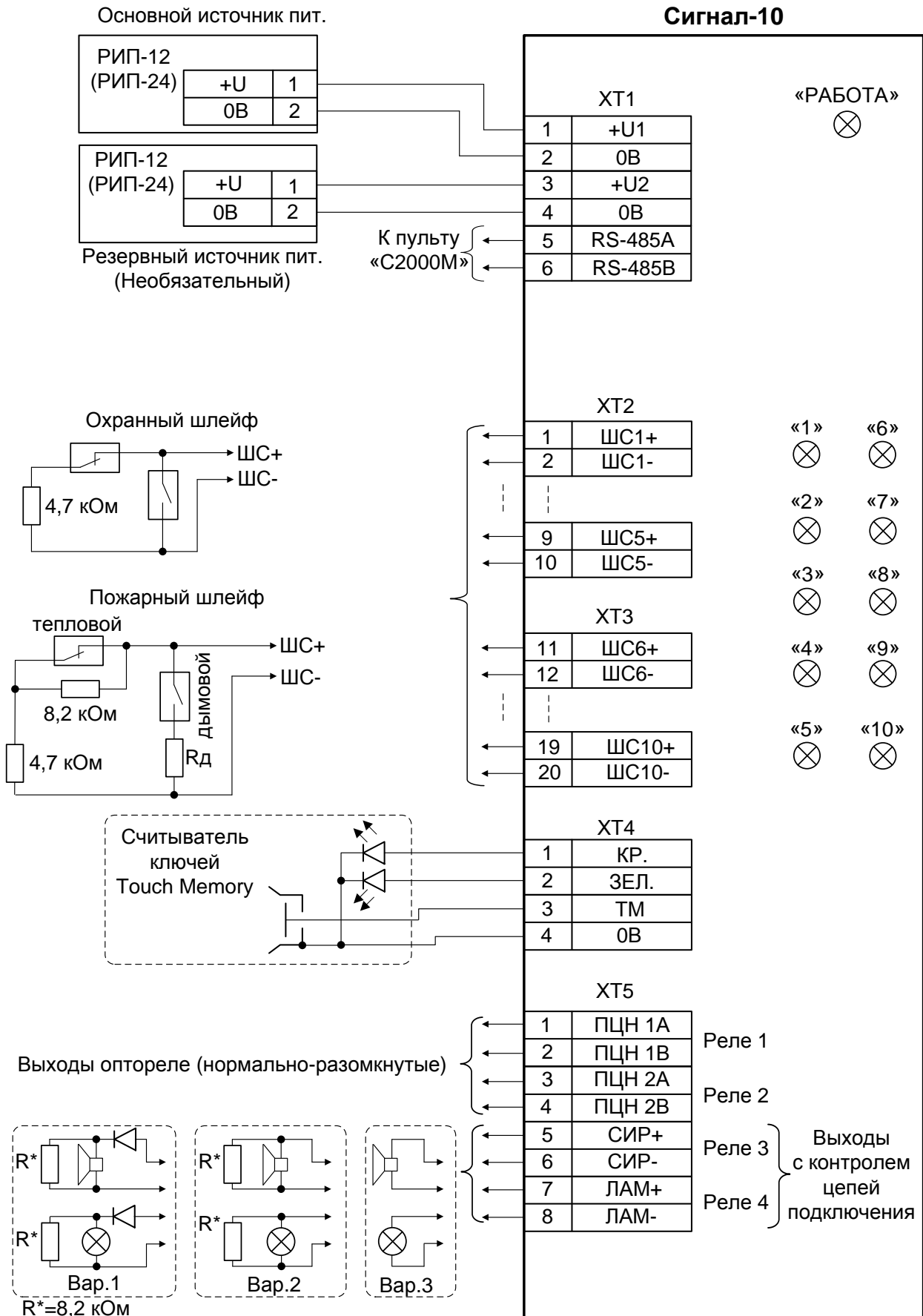
- сопротивление проводов ШС без учета окончного сопротивления не более 1 кОм;
- сопротивление утечки между проводами ШС или каждым проводом и "землёй" – не менее 20 кОм.

При включении в ШС пожарных извещателей шлейф должен удовлетворять следующим требованиям:

- сопротивление проводов ШС без учета окончного сопротивления не более 100 Ом;
- сопротивление утечки между проводами ШС или каждым проводом и "землёй" – не менее 50 кОм.

Ниже приведены примеры включения извещателей в шлейфы различного типа.

Подключение извещателей в пожарные дымовые шлейфы типа 1

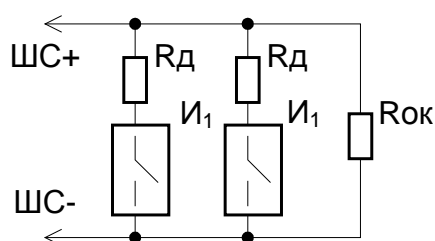

И1 – дымовой пожарный извещатель;

Rд – добавочный резистор номиналом 1.5 – 2.4 кОм;

Rок = 4,7 кОм

Рисунок 4. Схема подключения дымовых извещателей в шлейфы типа 1

Собранную схему подключения дымовых извещателей необходимо проверить и убедиться в том, что подтвержденная сработка одного извещателя переводит ШС типа 1 в состояние "Внимание!", а сработка двух дымовых извещателей – в состояние "Пожар". Световая и звуковая индикация блока должна соответствовать требованиям, которые определяет Таблица 8, а на дисплее сетевого контроллера должны отображаться соответствующие сообщения (см. раздел "Передача сообщений сетевому контроллеру"). В противном случае значения добавочных сопротивлений должны быть скорректированы.

Подключение дымовых и тепловых извещателей в шлейфы типа 2

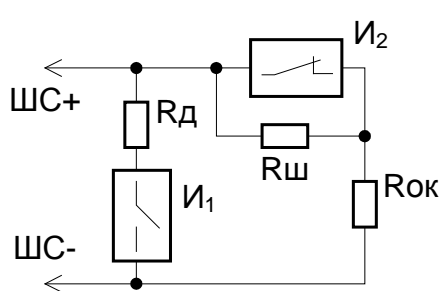

И1 – дымовой извещатель;

И2 – тепловой извещатель;

Rд = 0 – 512 Ом;

Rш = 8,2 кОм;

Rок = 4,7 кОм

Рисунок 5. Схема подключения дымовых и тепловых извещателей в шлейфы типа 2

Собранную схему подключения дымовых и тепловых извещателей необходимо проверить и убедиться в том, что сработка одного теплового извещателя или подтвержденная сработка дымового извещателя переводит ШС типа 2 в состояние "Внимание!", а сработка двух дымовых или тепловых извещателей – в состояние "Пожар". Световая и звуковая индикация блока должна соответствовать требованиям, которые определяет Таблица 8, а на дисплее сетевого контроллера должны отображаться соответствующие сообщения (см. раздел "Передача сообщений сетевому контроллеру"). В противном случае значения добавочных сопротивлений должны быть скорректированы.

Подключение тепловых пожарных извещателей в шлейфы типа 3

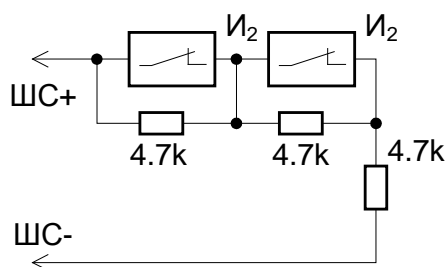

И2 – тепловой извещатель

Рисунок 6. Схема подключения тепловых пожарных извещателей в шлейфы типа 3

Подключение охранных извещателей в шлейфы типа 4

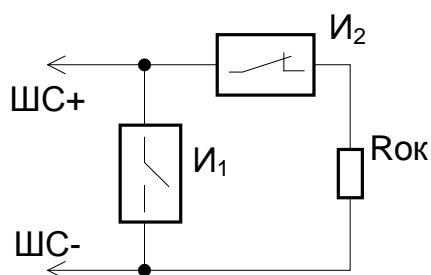

И1 – нормально-разомкнутый охранный извещатель;

И2 – нормально-замкнутый охранный извещатель;

Rок = 4,7 кОм

Рисунок 7. Схема подключения охранных извещателей в шлейф типа 5

Подключение охранных извещателей с контролем вскрытия корпуса в ШС типа 5



Рисунок 8. Схема подключения охранных извещателей в шлейф типа 5



Рисунок 9. Схема подключения охранных извещателей "Фотон-СК" в шлейф типа 5

Подключение извещателей в адресно–пороговые шлейфы типа 14

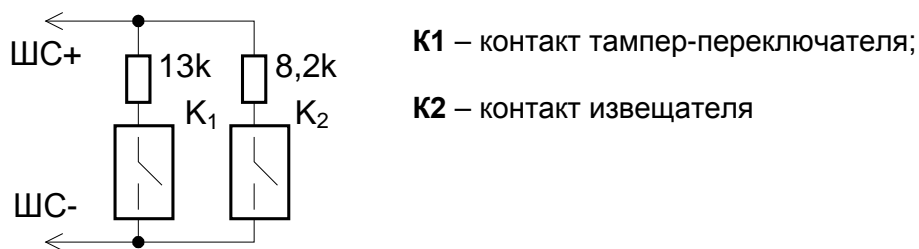
К одному входу блока Сигнал-10 может быть подключено до 10 адресно-пороговых датчиков ИП212-34ПА "ДИП-34ПА", ИПР513-3ПА или "С2000-ИП-ПА".

Значения собственных адресов адресно-пороговых извещателей, которые хранятся в их памяти, выставляются до установки в соответствии с их Руководством по эксплуатации.

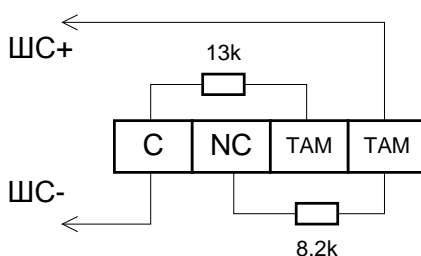
В один пожарный адресно-пороговый шлейф (шлейф типа 14) не должны подключаться адресно-пороговые извещатели, имеющие одинаковый собственный адрес.

ПОДКЛЮЧЕНИЕ ИСТОЧНИКОВ ПИТАНИЯ

К блоку Сигнал-10 может быть подключен один или два источника питания напряжением 12-24 В. Рекомендуется использовать резервированные источники питания серий РИП-12 или РИП-24 производства компании "Болид".

Если к блоку подключены два источника питания, то способ перехода блока в режим "Авария питания" (см. раздел "Режим "Авария питания") зависит от текущего значения параметра "Анализ двух вводов питания", которое определяет, будет ли блок сигнализировать аварию питания при снижении напряжения на одном входе питания или на обоих (см. раздел "Системные настройки блока Сигнал-10").

ПУСКО-НАЛАДОЧНЫЕ РАБОТЫ

При проведении пуско-наладочных работ возникает необходимость измерять текущие сопротивления шлейфов сигнализации блока с включенными в них извещателями. Для этого могут использоваться либо средства сетевого контроллера (см. раздел "Проверка шлейфов сигнализации", стр.97), либо программа конфигурирования UProg, которая устанавливается на любой компьютер, подключенный к блоку Сигнал-10 через какой-либо преобразователь интерфейсов (ПИ-ГР, С2000-ПИ, С2000-USB или USB-RS485).

Чтобы измерить текущее сопротивление подключенных шлейфов сигнализации с помощью программы UProg, необходимо выбрать вкладку "Входы" и кликнуть на кнопку переключения (продолговатую кнопку со стрелкой) в центре правой границы окна (кнопка отмечена красным цветом на рисунке 10). На открывшейся справа панели "Значения АЦП" (см. Рисунок 10) необходимо нажать на кнопку "Считать", после чего для всех подключенных к блоку Сигнал-10 шлейфов сигнализации значение их сопротивлений в единицах АЦП будут отображены в соответствующих строках таблицы.

Чтобы скрыть панель чтения значений АЦП, нажмите на кнопку переключения еще раз.



Рисунок 10. Измерение значений сопротивления шлейфов средствами UProg

НАСТРОЙКА

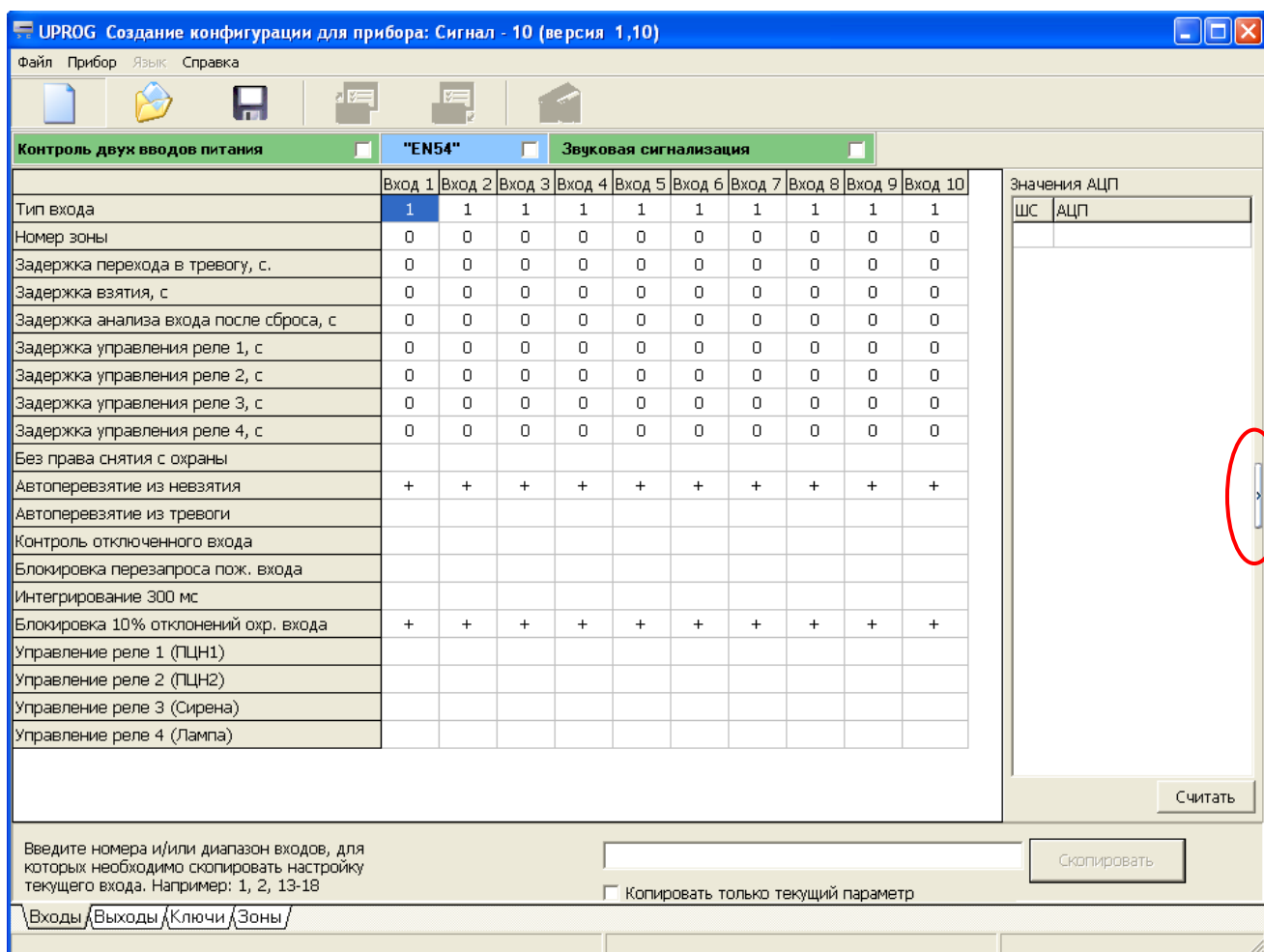

Чтобы настроить Сигнал-10 на выполнение конкретных функций, необходимо задать/изменить значения конфигурационных параметров, хранящихся в его энергонезависимой памяти.

Для этого Сигнал-10 нужно подключить через один из преобразователей интерфейсов (ПИ-ГР, С2000-ПИ, С2000-USB или USB-RS485) к компьютеру, на котором установлена программа конфигурирования приборов системы "Орион" **UProg.exe**.

После запуска программы на экране появляется ее рабочее окно, в верхней части которого находится меню программы и панель инструментов.

Выберите команду "Прибор"→"Чтение конфигурации из прибора" (или воспользуйтесь комбинацией клавиш <Ctrl+F3>, или иконкой  из панели инструментов).



Рисунок 11

При этом на экран будет выдано окно поиска подключенных к компьютеру приборов. В поле "Последовательный порт" укажите логический номер COM-порта компьютера, к которому подключен блок Сигнал-10, после чего будет запущена процедура поиска устройств (см. Рисунок 11). По окончании процедуры поиска на экране появится список всех подключенных к выбранному порту приборов, для каждого из которых отображается его сетевой адрес и номер версии.

Выделите описание блока Сигнал-10 и активизируйте команду "**Выбрать**". Программа UProg отобразит окно текущих настроек блока Сигнал-10, расположенных на трех вкладках: "Входы", "Выходы", "Ключи" и "Зоны" (см. Рисунок 12).



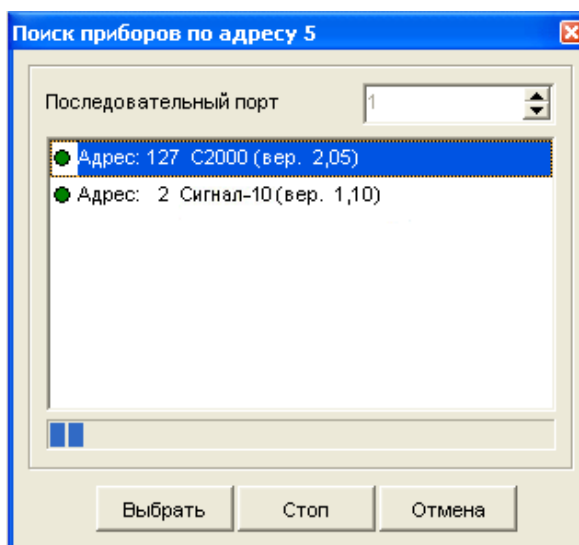

Рисунок 12. Рабочее окно программы UProg для блока Сигнал-10

К настройкам блока можно также получить доступ, загрузив его конфигурацию с какого-либо носителя с помощью команды **"Файл"→"Чтение файла с конфигурацией"** (или клавиши **<F3>**, или иконки  из панели инструментов).

Кроме того, можно создать новый файл настроек Сигнал-10 с помощью команды **"Файл"→"Создание новой конфигурации"** (или комбинации клавиш **<Ctrl+N>**, или иконки  из панели инструментов).

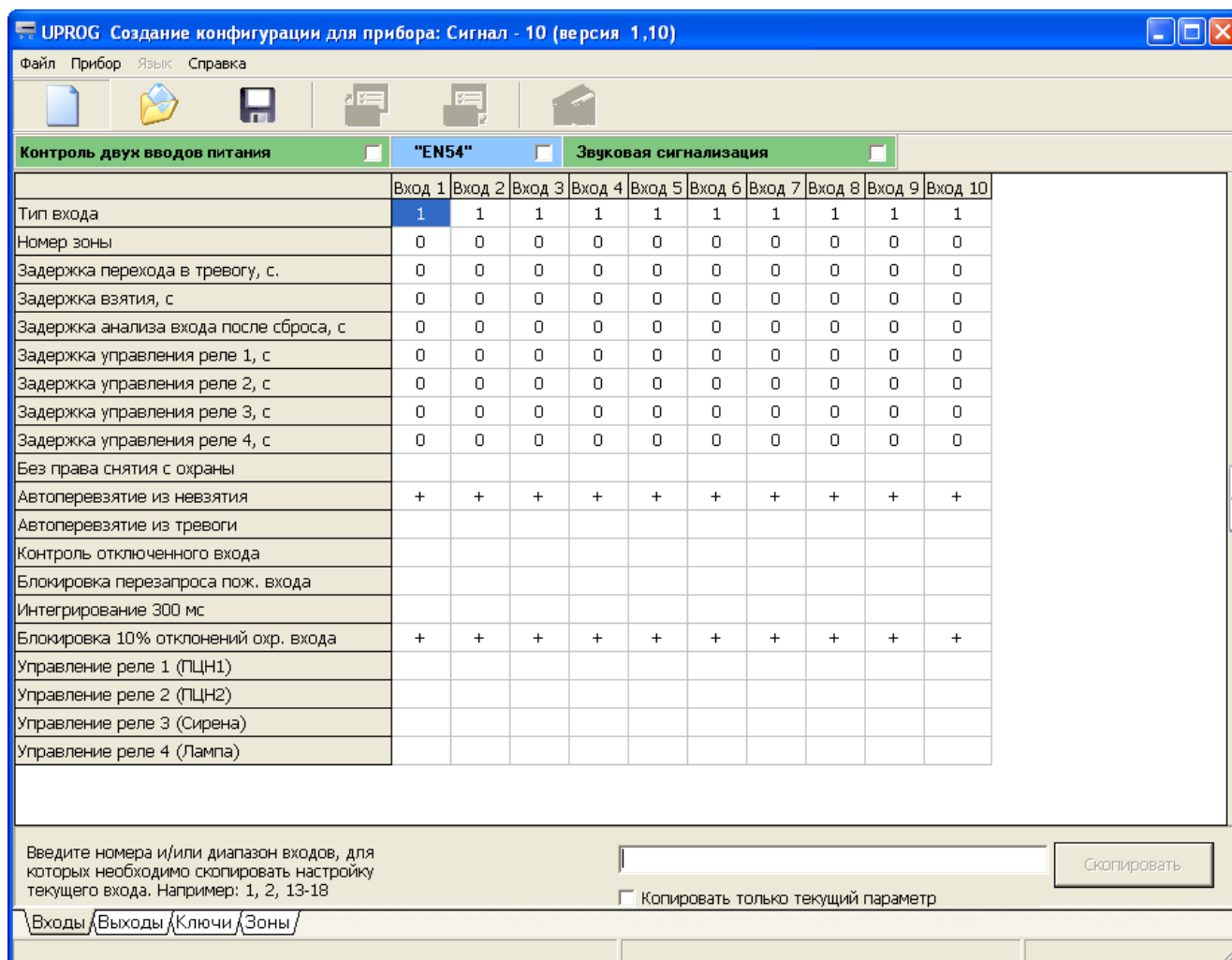
Измененную или вновь созданную конфигурацию можно:

Загрузить в текущий прибор

, **"Прибор"→"Запись конфигурации в прибор"**

Загрузить в подключенный прибор с указанным сетевым номером

"Прибор"→"Запись конфигурации в прибор с номером..."

Записать в файл внутреннего формата UProg с расширением **.cnu**

, **<F2>**, **"Файл"→"Запись файла с конфигурацией"**

Записать в текстовом виде в файл MS Word

, **"Файл"→"Экспорт конфигурации в Microsoft Word"**

СИСТЕМНЫЕ НАСТРОЙКИ БЛОКА СИГНАЛ-10

Системные параметры конфигурации блока определяют особенности его работы в целом, а также задают сетевые настройки при работе в составе ИСО "Орион". Системные параметры конфигурации блока отображает Таблица 11.

Таблица 13. Параметры конфигурации блока

Параметр	Описание	Диапазон значений	Знач. по умолчанию
Контроль двух вводов питания	Определяет способ перехода в режим "Авария питания": при аварии питания на одном или на обоих вводах питания	Включен / выключен	Выключен
EN54	Позволяет отображать состояние пожарных ШС на индикаторах блока в соответствии с требованиями Европейских норм EN54-2	Включен / выключен	Включен
Звуковая сигнализация	Позволяет включить / отключить звуковую сигнализацию прибора	Включен / выключен	Включен
Сетевой адрес	Определяет адрес блока при подключении к интерфейсу RS-485	1 ... 127	127
Пауза ответа по интерфейсу	Определяет значение паузы ответа блока на запрос сетевого контроллера	От 1,5 мс до 500 мс с интервалом 0,125 мс	1,5 мс

Параметр "**Контроль двух вводов питания**" указывает блоку, по какому условию переходить в режим "Авария питания": при аварии хотя бы по одному вводу питания или при аварии по обоим.

Если параметр "Контроль двух вводов питания" включен, то блок перейдет в режим "Авария питания" (см. раздел "Режим "Авария питания") если хотя бы по одному вводу электропитания напряжение опустится ниже 10 В, и вернется в дежурный режим, если напряжение на обоих вводах будет выше 11 В.

Если параметр "Контроль двух вводов питания" выключен, то блок будет находиться в дежурном режиме до тех пор, пока напряжение хотя бы на одном из вводов будет выше 10 В, и перейдет в режим "Авария питания", когда максимальное напряжение на обоих вводах не будет превышать 10 В. Блок возвратится в дежурный режим, если напряжение на каком-либо из вводов будет выше 11 В.



Чтобы включить/выключить параметр "**Контроль двух вводов питания**", наведите курсор на одноименное окошко на вкладке "Входы" (расположенное над панелью инструментов) и щелкните левой клавишей мыши.

Параметр "**EN54**" определяет способ отображения состояния пожарных ШС (тип 1, 2, 3, 14, 16) на индикаторах блока. Если параметр выключен, отображение основных режимов ("На охране",

"Снят с охраны", "Невзятие" и др.) для пожарных ШС совпадает с отображением соответствующих режимов для охранных ШС.

Если параметр "EN54" включен, состояния пожарных ШС будут отображаться следующим образом (см. раздел "Световая и звуковая индикация состояния шлейфов сигнализации"):

- режим "На охране": индикатор выключен;
- режим "Снят с охраны": индикатор включен желтым цветом;
- режим "Невзятие": прерывистый желтый;
- "Сработка датчика", "Внимание", "Пожар 1": прерывистый красный.
- "Пожар 2": индикатор включен красным цветом



Чтобы включить/выключить параметр "**EN54**", наведите курсор на одноименное окошко (расположенное над панелью инструментов на вкладке "Входы") и щелкните левой клавишей мыши.

Параметр "**Звуковая сигнализация**" позволяет включить или полностью отключить звуковой сигнализатор блока.



Чтобы включить/выключить параметр "**Звуковая сигнализация**", наведите курсор на одноименное окошко (расположенное над панелью инструментов на вкладке "Входы") и щелкните левой клавишей мыши.

Параметр "**Сетевой адрес**" предназначен для однозначной идентификации блока в составе ИСО "Орион". Блок передает сообщения и принимает команды от сетевого контроллера только по адресу, указанному в данном параметре. Сетевой адрес должен быть уникальным для каждого блока.



Для задания или изменения **сетевого адреса прибора** выберите команду "**Прибор**"→"**Изменение сетевого адреса**" в меню программы UProg.

Сетевой адрес блока можно также задать или изменить средствами сетевого контроллера в соответствии с его Руководством по эксплуатации.

Настройка параметра "**Пауза ответа по интерфейсу**" позволяет использовать блок в системах со сложной сетевой конфигурацией в случаях, когда в канале связи могут возникать задержки при изменении направления передачи данных. Например, при преобразовании интерфейса RS-485 в другие типы интерфейсов, предназначенных для трансляции по локальным вычислительным сетям, волоконно-оптическим или радио каналам связи.

 Для задания или изменения параметра **"Пауза ответа по интерфейсу"** выберите команду *"Прибор" → "Настройка паузы ответа"* в меню программы UProg.

Текущие значения параметров "Сетевой адрес" и "Пауза ответа" блока могут быть сброшены на заводские (значения по умолчанию) при наборе кодовой комбинации из трех длинных и одного короткого нажатия на датчике вскрытия корпуса (длинное – длинное – длинное – короткое)³⁾.

³⁾ Под длинным нажатием здесь подразумевается удержание датчика вскрытия корпуса (тампера) в состоянии "нажато" в течение не менее 1,5 с. Под кратковременным нажатием здесь подразумевается удержание "тампера" в состоянии "нажато" в течение (0,1...0,5) с. Пауза между нажатиями должна быть не менее 0,1 с и не более 0,5 с.

НАСТРОЙКА ПАРАМЕТРОВ ШЛЕЙФОВ СИГНАЛИЗАЦИИ

Параметры шлейфов сигнализации настраиваются на вкладке "Входы" программы UProg, где они отображаются в виде таблицы (см. Рисунок 13).

Контроль двух вводов питания <input type="checkbox"/>		"EN54" <input type="checkbox"/>		Звуковая сигнализация <input type="checkbox"/>							
	Вход 1	Вход 2	Вход 3	Вход 4	Вход 5	Вход 6	Вход 7	Вход 8	Вход 9	Вход 10	
Тип входа	1 - Ды	1	1	1	1	1	1	1	1	1	
Номер зоны	1 - Дымовой шлейф							0	0	0	
Задержка перехода в тревогу, с.	2 - Комбинированный шлейф							0	0	0	
Задержка взятия, с	3 - Тепловой шлейф							0	0	0	
Задержка анализа входа после сброса, с	4 - Охранный шлейф							0	0	0	
Задержка управления реле 1, с	5 - Охранный с контролем блокировки							0	0	0	
Задержка управления реле 2, с	6 - Технологический							0	0	0	
Задержка управления реле 3, с	7 - Охранный входной							0	0	0	
Задержка управления реле 4, с	11 - Тревожный							0	0	0	
Без права снятия с охраны	12 - Программируемый технологический							0	0	0	
Автоперевзятие из невзятия	14 - Пожарный адресно-пороговый							0	0	0	
Автоперевзятие из тревоги	0	0	0	0	0	0	0	0	0	0	
Контроль отключенного входа											
Блокировка перезапроса пож. входа											
Интегрирование 300 мс											
Блокировка 10% отклонений охр. входа	+	+	+	+	+	+	+	+	+	+	
Управление реле 1 (ПЦН1)											
Управление реле 2 (ПЦН2)											
Управление реле 3 (Сирена)											
Управление реле 4 (Лампа)											

Рисунок 13. Настройка параметров ШС в программе UProg

Настройка типов шлейфов

Главный параметр, который должен быть задан для каждого из подключенных к блоку шлейфов сигнализации – "Тип входа", который по умолчанию (при поставке) равен 4 для всех входов блока. Все возможные типы входов описаны в разделе "Типы входов" данного Руководства.

Чтобы задать тип входа, щелкните дважды левой клавишей мыши на ячейку, расположенную на пересечении строки "Тип входа" и столбца конфигурируемого входа, и выберите нужный тип из выпадающего списка (см. Рисунок 13).

При программировании технологических шлейфов типа 12 и адресно-пороговых пожарных шлейфов типа 14 в правой части экрана появляются дополнительные панели.

При выборе типа входа "12 – Программируемый технологический" (см. Рисунок 14) на экран выдается панель задания состояний и порогов перехода между ними, описанных в разделе "Программируемый технологический шлейф (тип 12)".

Дополнительные свойства Входа 1

Состояние I : Авария сети 220 В
 Переход между состояниями I, II : -

Состояние II : Невзятие
 Переход между состояниями II, III : Взятие

Состояние III : -
 Переход между состояниями III, IV : 0 >50 кОм, 27 В

Состояние IV : -
 Переход между состояниями IV, V : 0 >50 кОм, 27 В

Состояние V : -

Чтение АЦП Входа

СЧИТАТЬ

Рисунок 14. Задание состояний и порогов состояний для ШС типа 12

Каждое из состояний выбирается из выпадающего списка (см. Рисунок 14), а пороги (значения сопротивления шлейфа типа 12, при котором одно состояние шлейфа переходит в другое) задаются в единицах АЦП в диапазоне от 0 до 255. При этом приблизительное значение сопротивления шлейфа в единицах кОм будут отображаться в окошке справа от заданного значения в единицах АЦП.

На практике зачастую бывает сложно знать заранее, какое сопротивление шлейфа может соответствовать его программируемым состояниям или граничным значениям, поэтому программа UProg содержит команду измерения реального сопротивления ШС. Чтобы измерить сопротивление подключенного к блоку ШС вместе с включенными в него устройствами в определенном состоянии, активизируйте команду "Считать" в поле "Чтение АЦП". Появившееся в правом поле значение в единицах АЦП переводится в значение в кОм по формуле:

$$R_{шс} = \frac{281}{АЦП} - 1, [кОм],$$

где: $R_{шс}$ – сопротивление шлейфа;

АЦП – измеренное блоком сопротивление в единицах АЦП.

Данная формула позволяет с достаточной точностью вычислять значения сопротивлений шлейфа в диапазоне от 0,1 кОм до 50 кОм. Считать показания АЦП можно также при помощи пульта "С2000М".

При выборе типа входа "14 – Пожарный адресно-пороговый" (см. Рисунок 13) на экран выдается панель указания используемых адресов адресно-пороговых датчиков (см. Рисунок 15).



Рисунок 15. Указание используемых адресов извещателей ШС типа 14

Включаемые в адресно-пороговые шлейфы датчики имеют собственные адреса (в диапазоне от 1 до 10). Эти адреса необходимо указать, выставив флажок около соответствующего адреса. Если адрес извещателя не указан, этот извещатель не участвует в формировании обобщенного состояния ПАПШ и на него не распространяются команды при взятии/снятии ПАПШ (см. раздел "Пожарный адресно-пороговый шлейф сигнализации (тип 14)").

Настройка прочих параметров входов (ШС)

В этом разделе описывается настройка параметров, которые обсуждались в разделе "Типы входов". Изменение значений параметров, а также их включение/выключение производится с помощью двойного щелчка левой клавишей мыши на ячейку, которая находится в пересечении строки соответствующего параметра и столбца соответствующего шлейфа.

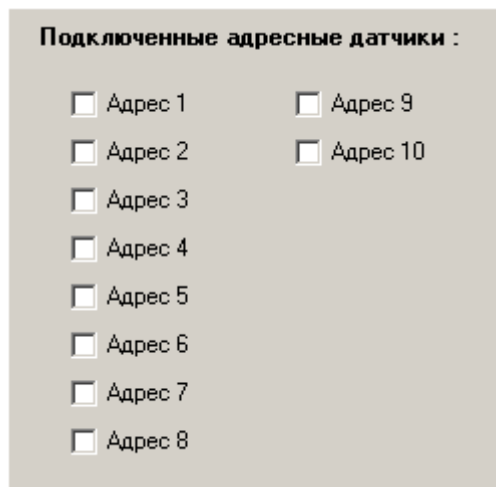
Номер зоны

Параметр "Номер зоны", по умолчанию равный 0 для всех ШС, выставляется в ненулевое значение (от 1 до 5) для пожарных ШС. При этом в одну зону могут входить два и более пожарных ШС (см. "Программирование зон"). Нулевой адрес зоны означает, что данный ШС не входит ни в какую зону. Параметр "Номер зоны" актуален только для пожарных ШС.

Задержка перехода в тревогу

Для шлейфа типа 7 этот параметр определяет задержку перехода из состояния "Тревога входной зоны" в состояние "Тревога проникновения" ("Время на вход"). Значение задержки, равное 0 (по умолчанию для всех ШС) означает, что шлейф переходит в тревогу немедленно, без задержки, а значение 255 с означает бесконечную задержку. Параметр "Задержка перехода в тревогу" актуален только для охранных ШС.

Задержка взятия

Параметр "Задержка взятия", по умолчанию равный 0 для всех ШС, выставляется в ненулевое значение обычно для охранных входных ШС, определяя время (в секундах) после поступления

команды взятия, через которое блок предпринимает попытку взять ШС на охрану ("Время на выход"). Кроме того, если перед взятием ШС на охрану требуется включать выход блока, например для сброса питания 4-проводных извещателей (программа управления реле "Включить на время перед взятием"), то ШС обязательно должен иметь ненулевую "Задержку взятия".

Задержка анализа входа после сброса

"Задержка анализа входа после сброса" для любого типа ШС – это длительность паузы между подачей напряжения питания на шлейф и началом анализа его состояния. Такая задержка позволяет включать в ШС блока извещатели с большим временем готовности (временем "успокоения"). Для этих извещателей необходимо установить "Задержку анализа входа после сброса", несколько превышающую максимальное время готовности.

Минимальная аппаратная задержка составляет 1 с (значение по умолчанию). Численное значение задержки анализа может составлять от 1 с до 63 с.

Задержка управления реле 1 - Задержка управления реле 4

Если изменение состояния данного ШС должно приводить к включению или выключению одного из выходов 1 – 4 блока (см. параметры "Управление реле ..."), то управление выходом может быть начато не сразу, а спустя время, задаваемое данным параметром (от 0 до 255 с).

ВНИМАНИЕ! Если для реле заданы программы управления (Таблица 5)

9 ("Лампа"),

10 ("ПЦН"),

13 ("Пожарный ПЦН"),

14 ("Выход НЕИСПРАВНОСТЬ"),

15 ("Пожарная лампа") и

16 ("Старая тактика ПЦН"),

то данный параметр игнорируется, и выход активируется сразу после изменения состояния программируемого ШС.

По умолчанию задержки управления всех реле для всех ШС равны 0.

Без права снятия с охраны

Этот параметр по умолчанию выключен и его требуется установить в тех случаях, когда снятие ШС с охраны, случайное или преднамеренное, является недопустимым.

Автоперевзятие из невзятия

Если этот параметр включен, то ШС автоматически берется под охрану из состояния "Невзятие", если его сопротивление будет в норме в течение 1 с. Этот параметр по умолчанию выключен.

Автоперевзятие из тревоги

Если этот параметр включен, то ШС автоматически переходит из состояний "Тревога проникновения" или "Тихая тревога" в состояние "Взят", как только сопротивление ШС будет

в норме в течение времени, равному численному значению параметра "Задержка перехода в Тревогу", умноженному на 15 (в секундах). По умолчанию параметр выключен. Актуально только для охранных ШС.

Контроль отключенного входа

Если включить этот параметр для какого-либо ШС (по умолчанию для всех ШС он выключен), то при нарушении ШС в состоянии "Снят" сетевому контроллеру передается соответствующее сообщение.

Блокировка перезапроса пож. входа

Этот параметр позволяет отключить функцию перезапроса (верификации) состояния ШС типов 1 и 2 при срабатывании извещателя. Если параметр "Блокировка перезапроса пожарного входа" включен, то срабатывание одного извещателя сразу переведет шлейф в режим "Внимание".

По умолчанию этот параметр выключен, то есть по срабатыванию одного извещателя блок формирует сообщение "Сработка датчика" и осуществляет перезапрос состояния ШС. Если в течение 55 секунд после сброса извещатель срабатывает повторно, то ШС переходит в состояние "Внимание", в противном случае - в состояние "На охране".

Интегрирование 300 мс

Данный параметр позволяет устанавливать время интегрирования для охранных ШС (типа 4, 5, 7, 11). Значению "Включен" (значение по умолчанию) соответствует время интегрирования 300 мс, значению "Выключен" - 70 мс. Во избежание ложных тревог переключать время интегрирования в значение 70 мс следует только в случае крайней необходимости.

Блокировка 10% отклонений охр. входа

Параметр позволяет отключать для охранных шлейфов анализ резких изменений сопротивления ШС (более чем 10% от установившегося значения), не выходящих за пределы диапазона нормы. Рекомендуется устанавливать этот параметр для тех шлейфов, в которые включены извещатели, создающие большие пульсации напряжения в ШС (по умолчанию этот параметр выключен).

Управление реле 1 – Управление реле 4

Эти параметры необходимо выставить для тех шлейфов, изменение состояния которых должны приводить к активизации соответствующего релейного выхода.

ВНИМАНИЕ! Если каким-либо релейным выходом предполагается управлять централизованно, по командам от сетевого контроллера, то этот параметр для соответствующего реле *должен быть выключен у всех ШС* блока.

По умолчанию реле 1 связано с состоянием шлейфов с первого по пятый, реле 2 связано с состоянием шлейфов с шестого по десятый, а выходы 3 и 4 ("Сирена" и "Лампа") связаны со всеми ШС блока.

ПРОГРАММИРОВАНИЕ ВЫХОДОВ

Для программирования релейных выходов блока предназначена вкладка "Выходы" (см. Рисунок 16).

Если какое-либо из реле 1 – 4 предназначено для централизованного управления посредством команд сетевого контроллера, оно не должно быть связано ни с одним из ШС блока (соответствующий параметр "Управление реле ..." на вкладке "Шлейфы" должен быть выключен для всех ШС блока – см. выше).

Если же, наоборот, какое-либо реле предполагает локальное управление, по состоянию одного или нескольких ШС блока, то оно должно быть связано с соответствующим (соответствующими) ШС через параметр "Управление реле ...". Кроме того, на вкладке "Шлейфы" при необходимости задается задержка управления реле – см. предыдущий раздел.

ВНИМАНИЕ! Если задана связь выхода со шлейфами, то команды управления выходом от сетевого контроллера (по интерфейсу RS-485) будут игнорироваться. *Локальное управление выходом имеет приоритет перед централизованным управлением.*



Рисунок 16. Программирование релейных выходов блока Сигнал-10

Для каждого из выходов блока задаются:

Программа управления

Параметр "Программа управления" определяет тактику управления выходом при локальном управлении (в зависимости от состояния связанных с реле ШС – см. выше), а также исходное состояние выхода после включения питания блока.

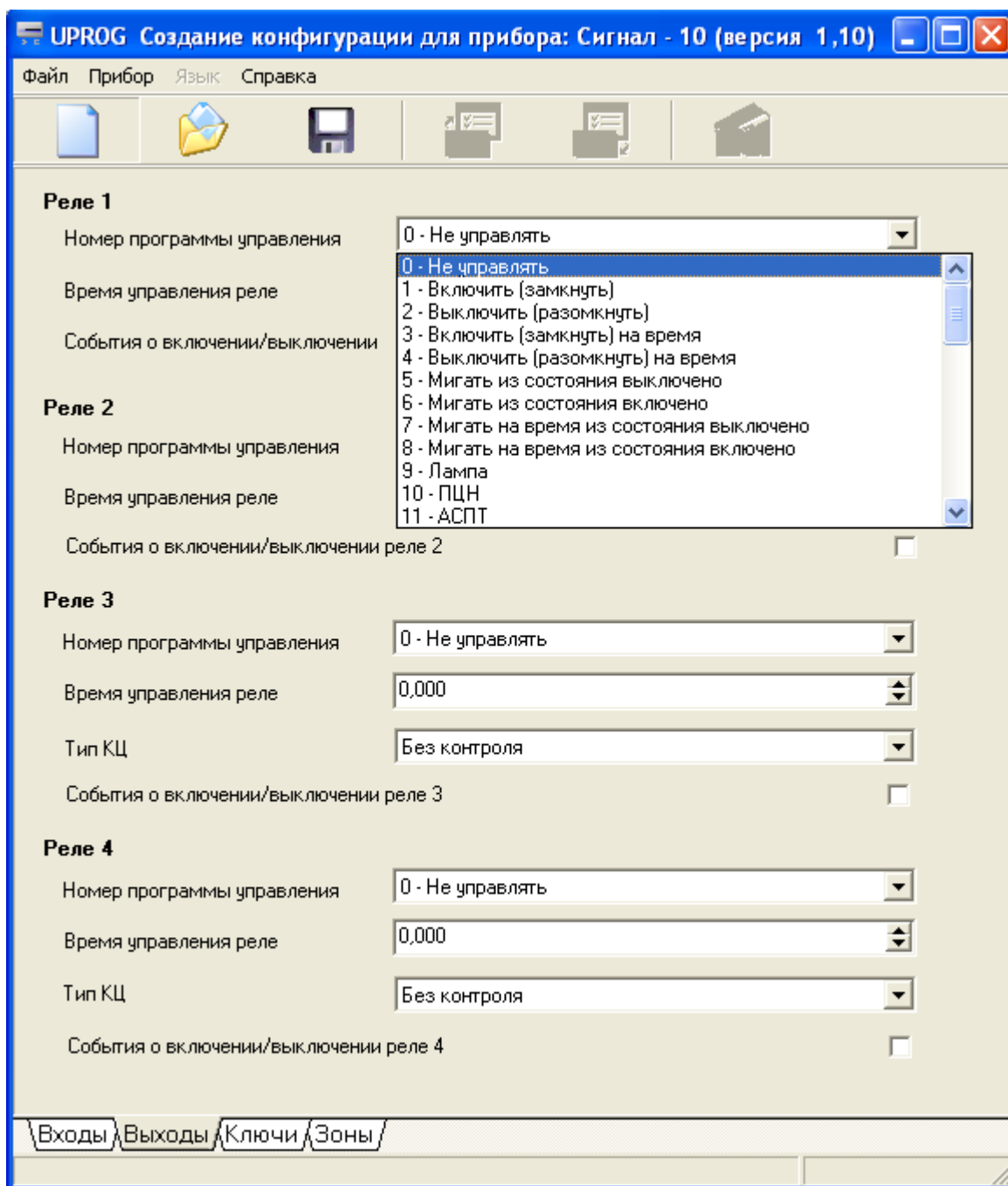
Чтобы задать программу локального управления для каждого из реле 1 – 4, щелкните левой клавишей мыши на кнопочку со стрелкой в правой части соответствующего поля и выберите нужную программу из выпадающего списка (см. Рисунок 16).

Если реле будет управляться централизованно, выберите для него ту программу, которая предполагает подходящее исходное состояние выхода ("включено" или "выключено").

Список всех доступных программ управления отображает Таблица 5 на странице 15 данного Руководства.

По умолчанию для оптореле 1 и 2 задана программа 10 ("ПЦН"), для реле 3 – программа 12 ("Сирена"), а для реле 4 – программа 9 ("Лампа").

Время управления

Параметр "Время управления реле" определяет время включения (выключения) выхода для локальных программ управления, предполагающих ограниченное время включения.

Выберите нужное значение времени с помощью кнопок со стрелками в правой части соответствующего поля на вкладке "Выходы". Максимальное время управления каждым из реле – 65535 интервалов по 0,125 с (8192 с). По умолчанию реле 3 ("Сирена") включается на 2 минуты (120 секунд), для остальных реле задано максимальное время активации – 8192 секунды (примерно два с половиной часа).

При централизованном управлении реле этот параметр игнорируется.

Режим контроля (Тип КЦ)

Этот параметр задается только для релейных выходов 3 и 4 и определяет тип контролируемых неисправностей в цепи подключения внешних приборов звуковой и световой сигнализации. При этом состояние соответствующей цепи контролируется блоком постоянно, независимо от того, активирован ли выход в данный момент.

Для того чтобы выбрать тип контролируемой неисправности для цепей выходов 3 и 4, щелкните левой клавишей мыши на кнопку со стрелкой в правой части соответствующего поля и выберите нужное значение из выпадающего списка:

1 - Без контроля	Цепь подключения выхода не контролируется на наличие неисправностей
2 - Контроль на обрыв	Цепь подключения выхода контролируется на обрыв
3 - Контроль на КЗ	Цепь подключения выхода контролируется на возникновение коротких замыканий
4 - Контроль на обрыв и КЗ	Цепь подключения выхода контролируется на наличие обрывов и возникновение коротких замыканий

По умолчанию для выходов 3 и 4 задан максимальный контроль неисправностей ("Режим контроля" равен 4).

События о включении/выключении реле

Параметр "События о включении/выключении реле" устанавливается для каждого выхода индивидуально. Если параметр включен, любое изменение состояние выхода будет передаваться сетевому контроллеру в виде события с указанием режима включения.

По умолчанию параметр выключен.

ПРОГРАММИРОВАНИЕ КЛЮЧЕЙ

Если входы (шлейфы сигнализации) блока предполагается брать на охрану и/или снимать с охраны локально, необходимо занести в память блока коды ключей, которые будут использоваться для этой цели, и задать для ключей необходимые параметры. При централизованном управлении ключи регистрируются в базе данных сетевого контроллера и вносить их в память блока Сигнал-10 не требуется.

Память блока рассчитана на хранение 85 ключей, среди которых могут быть как пользовательские ключи, предназначенные для взятия/снятия шлейфов сигнализации, так и Мастер-ключи, предназначенные для программирования других ключей.

Программировать ключи, а также задавать и редактировать их параметры можно как программно, с помощью программы конфигурирования UProg.exe, так и аппаратно.

Программирование ключей с помощью программы UProg.exe

Для программирования ключей следует выбрать вкладку "Ключи" программы UProg.exe. (см. Рисунок 17). Левая часть окна предназначена для отображения списка ключей, коды которых хранятся в памяти блока. Внизу списка указывается количество ключей в памяти блока, а также напоминание о том, что максимальная емкость памяти ключей равна 85.

Вкладка "Ключи" имеет собственную панель инструментов.



- Экспорт кодов ключей в текстовый файл или файл MS Word. Команда позволяет записать все коды ключей, отображаемые в левой части окна, в документ MS Word или текстовый файл с расширением .txt. При этом в документ MS Word для каждого ключа записываются все установленные параметры, а в текстовый файл - только номер ключа в списке, текстовый комментарий (имя ключа) и его код



- Чтение файла с кодами ключей (соответствует аналогичной команде меню "Файл"). Команда позволяет загрузить в программу UProg.exe коды и заданные параметры ключей с любого носителя, чтобы затем отредактировать их и/или загрузить в память блока



- Запись файла с кодами ключей (соответствует аналогичной команде меню "Файл"). Команда позволяет записать все коды и параметры ключей, отображаемых в левой части окна, в файл специального формата на любой носитель. Такой файл затем может быть использован для упрощения настройки других приборов

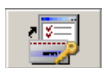

- Чтение ключей из блока. Команда позволяет загрузить в UProg.exe список ключей, хранящийся в памяти блока Сигнал-10, подключенного к компьютеру







- Запись ключей в блок. Команда позволяет записать все коды и параметры ключей, отображаемые в левой части окна, в память подключенного к компьютеру блока Сигнал-10



- Добавить ключи в блок. Команда позволяет создать новый описатель в списке ключей (аналогичное действие производит нажатие клавиши <Ins>)



- Удаление или восстановление ключа из списка ключей (аналогичное действие производит нажатие клавиши). Эта команда позволяет пометить ключ как удаленный, при этом физически ключ не удаляется из памяти блока и может быть восстановлен (см. ниже)

-  - Поиск дубликатов ключей (ключей, имеющих одинаковый код, но разные описатели)
-  - Удаление всех записанных в блок ключей (физическое удаление всех ключей из памяти блока)
-  - Дефрагментация (переупорядочивание) ключей в блоке. Эту команду следует использовать для очистки памяти контроллера от помеченных к удалению ключей, если список ключей заполнен (последний ключ в списке имеет номер 85). Алгоритм дефрагментации работает по принципу перемещения действующего ключа на место первого встретившегося "удаленного". Поэтому порядковые номера ключей в окошке после дефрагментации меняются
-  - Переключатель "Показывать удаленные ключи". Если переключатель включен ("утоплен"), то помеченные к удалению ключи отображаются в общем списке серым цветом и могут быть восстановлены с помощью кнопки "Удаление/восстановление ключей" (клавиши). Если переключатель выключен, в списке отображаются только действующие ключи
-  - Найти ключ – поиск описателя ключа по заданному коду



Рисунок 17. Программирование электронных ключей в программе UProg.exe

Программа UProg.exe позволяет добавлять ключи в память блока, а также удалять их и редактировать их параметры.

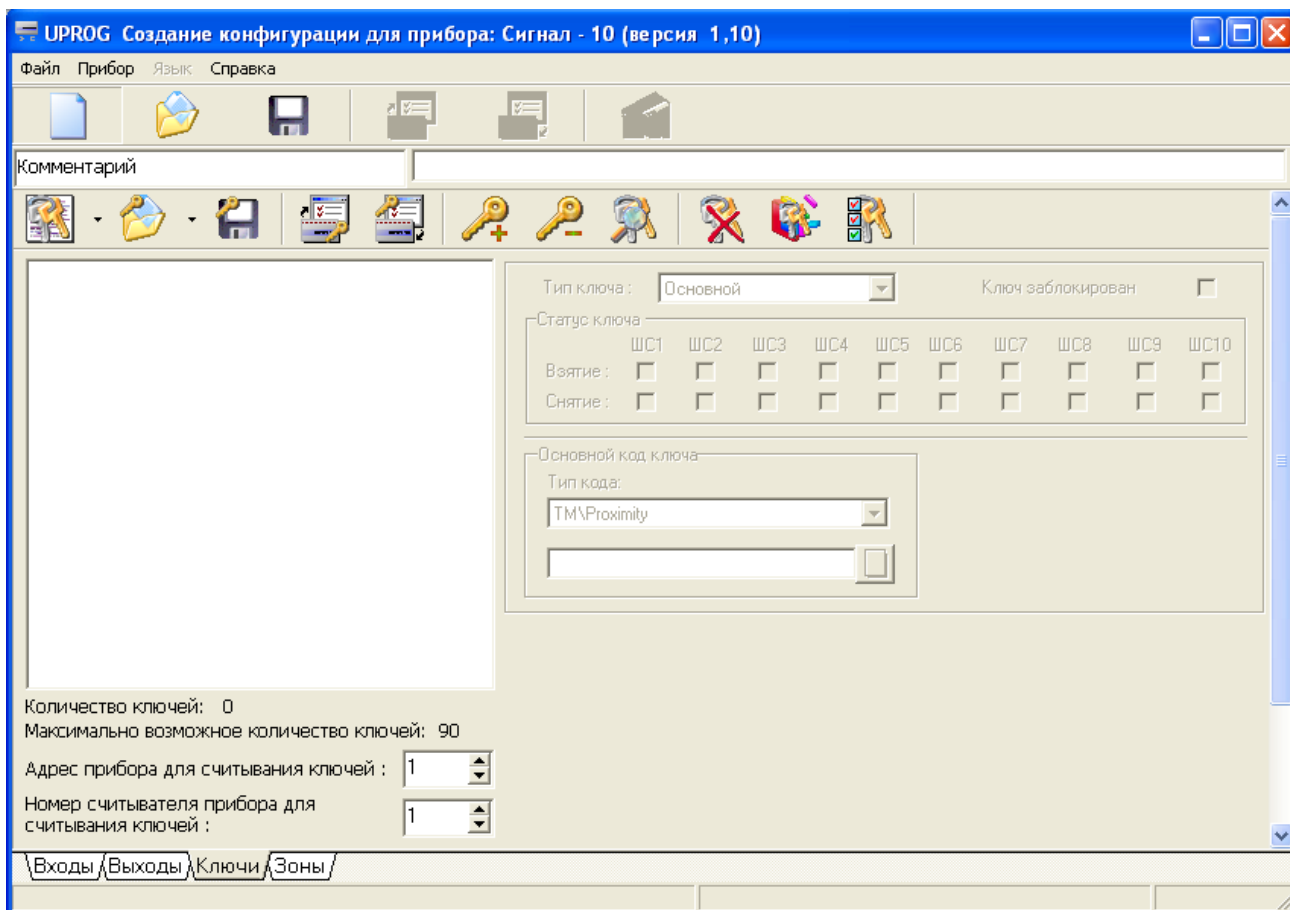

Для корректной работы с ключами, сохраняемыми в памяти блока, следует подключить блок к компьютеру, запустить программу UProg.exe и загрузить в нее ключи из памяти блока

с помощью кнопки  на вкладке "Ключи".

Программа UProg.exe дает возможность работать с ключами (читать их из файла специального формата или регистрировать со считывателя) и без загрузки записанных в памяти блока ключей. Однако в этом случае добавленные ключи потребуются загрузить по окончании работы в память блока, при этом старые данные будут стерты.

Добавить/отредактировать ключ

Добавить новые ключи можно двумя способами:

- Считать ключи из файла специального формата с помощью кнопки  и
- Создать новый описатель ключа вручную с помощью кнопки  (клавиши <Ins>)

В последнем случае для добавления ключа необходимо:

- 1) Нажать кнопку "Добавить ключи в прибор" (клавишу <Ins>), после чего в списке ключей появится новая запись, помеченная как "Добавленный ключ".
- 2) Задать данные для идентификации считывателя, к которому будет поднесен регистрируемый ключ. Для этого указать в соответствующих полях, расположенных ниже списка ключей, сетевой адрес устройства в системе "Орион", к которому подключен считыватель, а также номер считывателя, если у устройства их несколько.
- 3) Нажав кнопку  в поле "Основной код ключа", считать код ключа.

Каждый ключ из списка ключей в левой части вкладки "Ключи" характеризуется рядом параметров (см. Рисунок 17), которые можно задать или отредактировать:

Комментарий (текстовое поле над панелью инструментов)

Задайте текстовое имя (комментарий) ключа, которое будет отображаться в списке ключей и идентифицировать данный ключ в списке.

Тип ключа

Укажите тип ключа – основной (ключ пользователя, предназначенный для взятия/снятия) или Мастер (предназначенный для аппаратного программирования основных ключей), см. раздел "Электронные ключи".

Ключ заблокирован

Этот переключатель позволяет блокировать любой ключ при необходимости – например, если ключ украден, утерян или требуется временно запретить его использование по любым другим причинам.

Взятие/ Снятие

Задайте или измените статус ключа.

Для ключа пользователя выставьте флажки в окошках тех ШС, которые разрешается брать на охрану и/или снимать с охраны предъявителю программируемого ключа.

При создании Мастер-ключа задаваемый статус будет наследоваться всеми ключами пользователей, которые будут впоследствии аппаратно программироваться при помощи данного Мастер-ключа.

Удалить ключ

В программе UProg различаются понятия физического удаления ключей из памяти блока и удаления описателей ключей из списка ("пометки" ключей для удаления).

Чтобы физически удалить *все зарегистрированные ключи из памяти блока*, предназначена

кнопка  из панели инструментов вкладки "Ключи". При этом восстановить удаленные ключи невозможно.

Чтобы удалить описатель какого-либо ключа из списка с возможностью последующего восстановления ("пометить" ключ для удаления), следует выбрать его из списка и нажать

кнопку  из панели инструментов вкладки "Ключи". Если переключатель "Показывать

удаленные ключи" (кнопка ) включен, то описатели "удаленных" ключей отображаются в списке серым шрифтом, если выключен – не отображаются.

Для восстановления "помеченного" для удаления ключа необходимо выбрать его из списка (переключатель "Показывать удаленные ключи" должен быть включен) и еще раз нажать



кнопку .

Работа со списком ключей

Программа UProg предоставляет ряд дополнительных возможностей по работе с ключами.

Список ключей можно экспортировать в текстовый файл или файл MS Word с помощью кнопки

. При этом в документ MS Word для каждого ключа записываются все установленные параметры, а в текстовый файл - только номер ключа в списке, текстовый комментарий (имя ключа) и его код.

Программа содержит две команды поиска – "Поиск дубликатов ключей"  (ключей, имеющих одинаковый код, но разные описатели) и "Поиск ключей"  (поиск описателя ключа в списке по заданному коду).

Кроме того, программа UProg содержит команду "Дефрагментация" () – команду упорядочения списка ключей. Используйте эту команду для удобства работы с ключами, а также для очистки памяти контроллера от помеченных к удалению ключей, если список ключей заполнен (последний ключ в списке имеет номер 85). Алгоритм дефрагментации работает по принципу перемещения действующего ключа на место первого встретившегося "удаленного". Поэтому порядковые номера ключей в окошке после дефрагментации меняются.

Сохранить результаты работы

По окончании работы с ключами следует загрузить отредактированный список ключей с заданными параметрами в память подключенного блока с помощью команды "Запись ключей в прибор" (кнопка ).

ВНИМАНИЕ! По команде записи ключей в блок все ранее записанные в память ключи будут уничтожены

Ключи можно также записать в файл специального формата с расширением **.ki**, который можно будет затем загружать в программу UProg на этом или другом компьютере – например, для облегчения настройки других блоков Сигнал-10. Для этого предназначена команда "Запись файла с кодами ключей" из меню "Файл" или кнопка  из панели инструментов.

Аппаратное программирование ключей

Аппаратное программирование ключей пользователей (предназначенных для взятия/снятия ШС данного блока) производится посредством перевода блока в режим программирования с помощью предъявления на считывателе Мастер-ключа (см. раздел/разделы "Электронные ключи", "Режим программирования ключей пользователей").

Аппаратно можно запрограммировать также один Мастер-ключ.

Аппаратное программирование Мастер-ключа

В отличие от программирования Мастер-ключей с помощью программы UProg.exe (см. выше), аппаратным способом можно запрограммировать только один Мастер-ключ.

ВНИМАНИЕ! При каждом аппаратном программировании Мастер-ключа все ключи, которые хранились в памяти блока до этого, *будут удалены*.

Для перехода в режим аппаратного программирования Мастер-ключа необходимо на датчике вскрытия корпуса блока набрать комбинацию из трех последовательных нажатий: длинное – короткое – длинное. При удачном наборе комбинации блок проиграет начальную часть мелодии программирования Мастер-ключа, а индикатор "Работа" и индикатор считывателя включатся в режиме прерывистого свечения.

Затем в течение 10 с необходимо коснуться электронным ключом внешнего считывателя. В случае удачного считывания кода ключа блок удаляет все хранящиеся в памяти ключи и заносит в память код считанного ключа с атрибутом "Мастер" и статусом, разрешающим взятие/снятие всех 10 ШС блока, после чего выходит из режима программирования Мастер-ключа.

Если в течение 10 с блоку не удалось считать код электронного ключа, блок автоматически выходит из режима программирования ключа Мастер-ключа.

При выходе из режима блок исполняет заключительную часть мелодии программирования Мастер-ключа.

Созданный Мастер-ключ далее может быть использован для перевода блока Сигнал-10 в режим аппаратного программирования ключей пользователей со статусом, по умолчанию совпадающим со статусом Мастер-ключа (взятие/снятие всех 10 ШС разрешено).

Аппаратное программирование ключей пользователей

Для перехода в режим аппаратного программирования ключей пользователей необходимо коснуться считывателя Мастер-ключом. Если Мастер-ключ опознан, вход в режим программирования сопровождается мелодичным сигналом, а индикатор "Работа" и индикатор считывателя включаются в режиме прерывистого свечения.

В режиме становятся доступными следующие функции:

- регистрация новых ключей пользователей;
- изменение прав существующих ключей пользователей.

Выход из режима аппаратного программирования ключей осуществляется при:

- повторном касании считывателя Мастер-ключом;
- по тайм-ауту в 30 секунд с момента программирования последнего ключа, либо последнего изменения текущего статуса ключа;
- по тайм-ауту в 10 секунд с момента входа в режим программирования, если ключ пользователя к считывателю не подносился и текущий статус ключа не менялся.

Выход из режима программирования ключей сопровождается мелодичным сигналом.

Каждый ключ пользователя может быть запрограммирован на управление взятием/снятием произвольной группы шлейфов сигнализации. При этом ключу могут быть присвоены следующие права по управлению каждым ШС, входящим в группу:

- право на взятие/снятие
- право только на взятие
- право только на снятие

ШС не входит в группу, если ключ не имеет ни одного из перечисленных прав на управление этим шлейфом.

Совокупность прав ключа по управлению всеми ШС группы называется статусом ключа. При переходе в режим аппаратного программирования ключей текущий статус ключей пользователя наследуется от статуса предъявленного Мастер-ключа и является статусом по умолчанию. В режиме программирования ключей пользователей текущий статус предъявляемого ключа пользователя отображается с помощью индикаторов ШС 1 – 10, как показывает Таблица 12.

Таблица 14. Отображение статуса ключа с помощью индикаторов 1-10

Права ключа на управление данным ШС	Поведение индикатора ШС
Взятие/снятие	Переключение с красного на зеленый
Только взятие	Прерывистый красный
Только снятие	Прерывистый зеленый
Нет прав	Прерывистый желтый/Выключен

Унаследованный от Мастер-ключа статус ключа пользователя можно изменить, перейдя при помощи "длинного" нажатия на датчик вскрытия корпуса к процедуре установки прав.

После того, как датчик вскрытия будет отпущен, частота включения индикатора "1" удвоится – это указывает, что в текущий момент могут быть изменены права данного ключа на управление шлейфом номер 1. "Короткими" нажатиями на датчик вскрытия корпуса можно последовательно изменять права ключа на управление данным ШС, при этом индикатор 1 также будет менять режим свечения, как показывает Таблица 12. Прерывистое включение индикатора желтого цвета свидетельствует о том, что ШС исключен из группы шлейфов ключа.

Переход к заданию прав ключа для следующего шлейфа также осуществляется по "длинному" нажатию на датчик вскрытия корпуса. При этом частота включения индикатора соответствующего шлейфа удвоится, а индикация шлейфа, для которого только что были заданы права, сохранится (при отсутствии прав на управление шлейфом – выключится). Шлейфы выбираются последовательно и циклично: после отображения прав ключа по отношению к ШС 10 при длинном нажатии выбор вновь перейдет к заданию прав ключа для ШС 1.

После окончания изменения статуса текущего ключа следует поднести электронный ключ к считывателю, чтобы блок занес код и отредактированный статус ключа в энергонезависимую память.

ПРОГРАММИРОВАНИЕ ЗОН

Для объединения нескольких входов (от 2 до 10) в одну зону необходимо на вкладке "Зоны" установить маркеры  напротив объединяемых входов (см. Рисунок 18).

В зоны могут быть объединены только пожарные входы (на рисунке 18 входам 3,8, 9 и 10 не доступно объединение в зоны, поскольку они имеют тип, отличный от пожарного).

Каждый пожарный вход может входить только в одну зону.

Так же номер зоны каждого входа отображается и может быть изменен на вкладке "Входы", параметр "Номер зоны".



Рисунок 18. Программирование зон в программе UProg.exe

ТЕХНИЧЕСКОЕ ОБСЛУЖИВАНИЕ

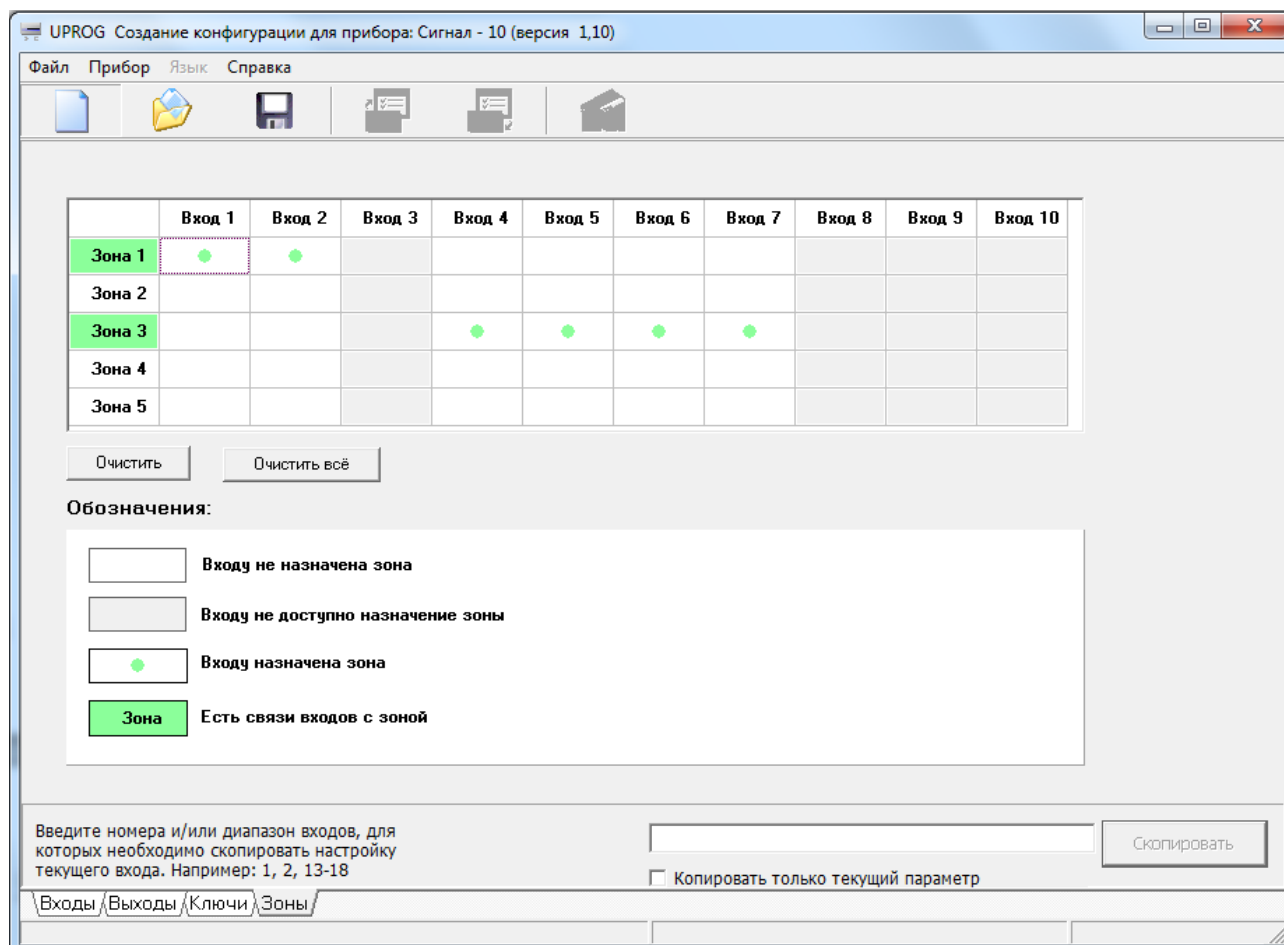

Техническое обслуживание блока производится по планово-предупредительной системе один раз в году. Работы по годовому техническому обслуживанию включают в себя:

- Проверку внешнего состояния блока,
- Проверку надежности крепления блока, состояния внешних монтажных проводов и контактных соединений,
- Проверку работоспособности блока в соответствии с приведенными ниже методиками.

Проверка работоспособности блока производится сразу после поставки и в процессе его эксплуатации. Проверку проводит эксплуатационно-технический персонал, в обязанности которого входит техническое обслуживание блока.

Несоответствие блока требованиям, указанным в данной методике, является основанием для предъявления претензий предприятию-изготовителю.

Проверка проводится при нормальных климатических условиях:

- температура окружающего воздуха – (25 ± 10) °С;
- относительная влажность воздуха – (45 - 80) %;
- атмосферное давление – (630 – 800) мм рт. ст., (84 - 106,7) кПа.

Рисунок 18 демонстрирует схему подключения блока Сигнал-10 при проведении общей проверки. Время проверки технического состояния одного блока составляет не более 10 мин.



ВНИМАНИЕ!

Подключение и отключение проводов при проверках производить при отключенном питании блока

ПРОВЕРКА ОБЩЕГО ФУНКЦИОНИРОВАНИЯ БЛОКА

Проверку общего функционирования блока проводится в следующей последовательности:

- a) подать питание на блок, внутренний звуковой сигнализатор должен исполнить сигнал "Включение";
- b) проконтролировать отображение пультом "С2000М" событий об обнаружении прибора с адресом, который имеет данный блок Сигнал-10, и "Сбросе" прибора;
- c) измерить ток потребления блока, он не должен превышать значений, указанных в разделе "Технические характеристики".

ПРОВЕРКА БЛОКА В РЕЖИМЕ "ТЕСТИРОВАНИЕ ИНДИКАЦИИ"

В режиме "Тестирование индикации" осуществляется проверка работоспособности световых индикаторов и звукового сигнализатора.

Включение режима "Тестирование индикации" осуществляется из меню пульта "С2000М" вер.3.00 и выше (подробнее см. руководство по эксплуатации "Пульт контроля и управления охранно-пожарный" "С2000М" АЦДР.426469.027 РЭ).

После запуска режима "Тестирование индикации":

- а) звуковой сигнализатор блока воспроизводит мелодичный сигнал;
- б) индикаторы "1" – "10" светятся красным цветом в течение 3 секунд;
- в) индикаторы "1" – "10" последовательно включаются на 1 с в режиме быстрого переключения с красного на зелёный. Одновременно звуковой сигнализатор блока выдает непрерывный двухтональный сигнал.

После завершения теста блок автоматически выходит из режима "Тестирование индикации" и возвращается в дежурный режим.

ПРОВЕРКА БЛОКА В РЕЖИМЕ "ДИАГНОСТИКА"

При необходимости, можно проверить работоспособность блока в режиме "Диагностика".



ВНИМАНИЕ!

Перед проведением тестирования блока в режиме самодиагностики необходимо отключить от выходов блока те исполнительные цепи, включение которых при проверке недопустимо!

Для включения режима "Диагностика" следует набрать кодовую комбинацию на датчике вскрытия корпуса: короткое – короткое – короткое – длинное нажатие. Короткое нажатие – удержание датчика вскрытия корпуса в состоянии "нажато" в течение от 0,1 до 0,5 с. Продолжительное нажатие – удержание датчика вскрытия корпуса в состоянии "нажато" в течение не менее 1,5 с. Пауза между нажатиями составляет (0,2 – 1) с.

При правильном наборе кодовой комбинации Сигнал-10 реагирует следующим образом:

- а) блок исполняет мелодичный сигнал;
- б) индикатор РАБОТА переходит в режим прерывистого свечения красным цветом два раза в секунду;
- в) индикаторы "1" – "10" светятся красным цветом в течение 3 секунд;

d) индикаторы "1" – "10" последовательно включаются на 1 с в режиме быстрого переключения с красного на зеленый. Одновременно поочередно, с интервалом в 2 секунды, включаются выходы блока с 1-го по 4-й.

После выключения выхода "ЛАМ" блок автоматически выходит из режима "Диагностика" и возвращается в дежурный режим.

ПРОВЕРКА ШЛЕЙФОВ СИГНАЛИЗАЦИИ



Для каждого из 10 шлейфов сигнализации блок Сигнал-10 выполните две описанные ниже проверки:

1. При отключенном шлейфе (отключенном резисторе) измерьте напряжение на нем. Значение напряжения должно быть в диапазоне от 26,5 до 27,5 В.
2. Подключите к шлейфу резистор 4,7 кОм и считайте значение АЦП по шлейфу с помощью пульта "С2000М", для чего:



ПАРОЛЬ: _

Введите пароль с клавиатуры пульта "С2000М"



5 ЗАПРОС

Выберите в меню пульта команду ЗАПРОС с помощью клавиш  и , и нажмите **ENTER**, или нажмите кнопку **050** для быстрого перехода к команде



52 ЧИТАТЬ АЦП

Выберите в меню команды ЗАПРОС строку ЧИТАТЬ АЦП с помощью клавиш  и , и нажмите **ENTER**, или нажмите кнопку **020** для быстрого перехода к команде

АДРЕС: _

Введите адрес блока Сигнал-10, шлейфы которого проверяются, или выберите нужное значение с помощью клавиш  и , и нажмите **ENTER**

НОМЕР ШС: _

Задайте номер нужного ШС с помощью кнопок или выберите его с помощью клавиш  и , и нажмите **ENTER**

Значения, выдаваемые пультом для каждого из шлейфов сигнализации, должны находиться в диапазоне 46...50.

Для измерения значений АЦП можно также воспользоваться программными средствами, такими как UProg (см. Рисунок 10, стр. 69), SHLEIFES и др.

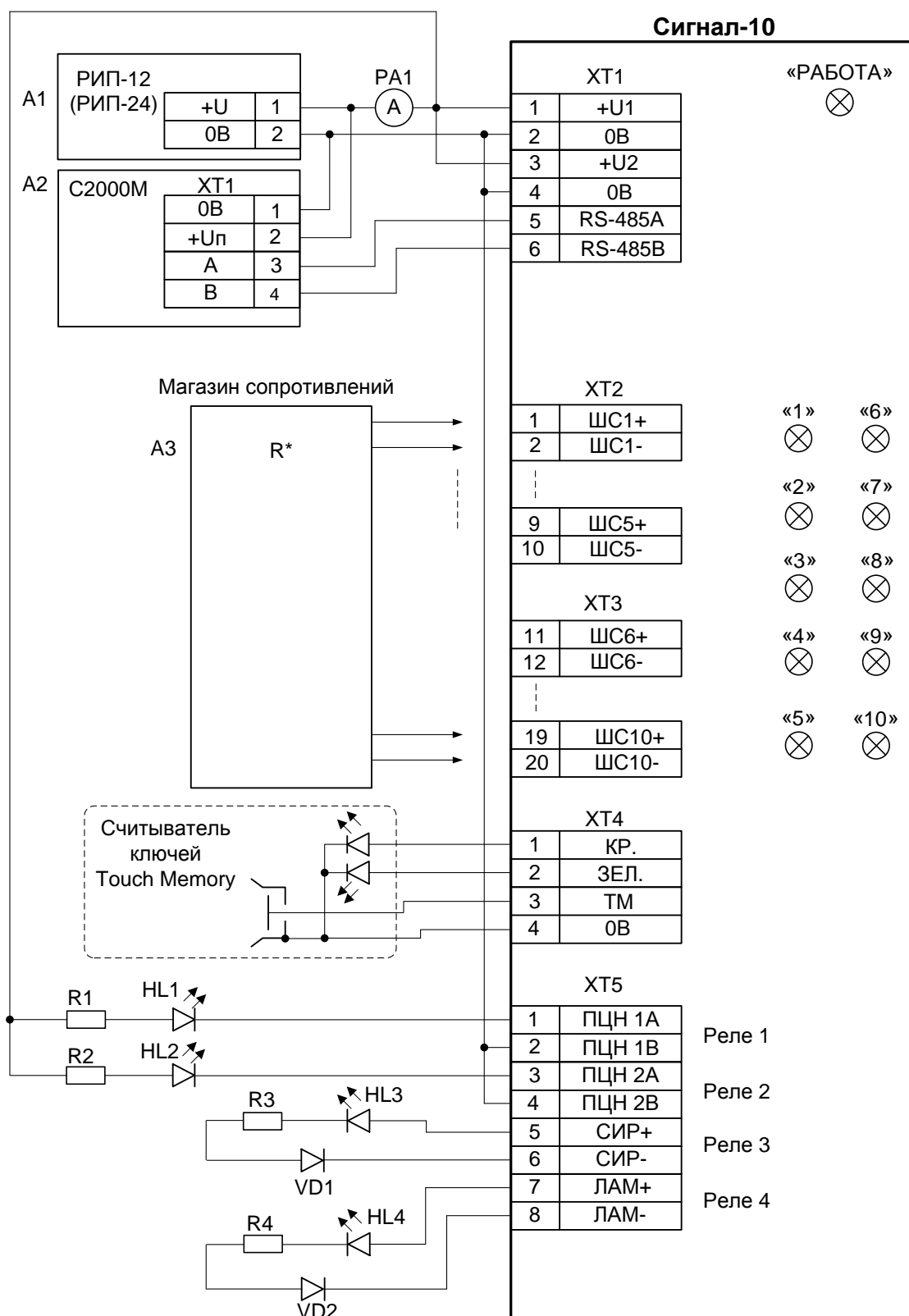

РА1 – миллиамперметр;
HL1...HL4 – индикатор единичный АЛ307К;
R1...R4 – резистор С2-33Н - 0,25 - 2 кОм±10%;
VD1, VD2 – диод 1N4007 (КД243)

Рисунок 19. Схема подключения блока Сигнал-10 при общей проверке

ПРИЛОЖЕНИЕ. РАСЧЕТ ПОТРЕБЛЯЕМОГО ТОКА

Таблица 13 отображает типовые значения тока, потребляемого блоком в основных режимах работы при штатном включении.

Таблица 15. Типовые значения потребляемого тока

Конфигурация блока	Режим	Напряжение питания	
		12 В	24 В
Все ШС, подключенные к блоку, на охране, все извещатели контактные (нет извещателей, питающихся по ШС)	Норма	220 мА	110 мА
	Тревога	230 мА	115 мА
Все ШС, подключенные к блоку, на охране, все извещатели токопотребляющие (питающиеся по ШС), ток потребления извещателей 3 мА в каждом ШС (суммарно $i = 30$ мА)	Норма	310 мА	150 мА
	Пожар (сработали два извещателя)	410 мА	200 мА

Если входы блока нагружены не полностью (токопотребляющие извещатели есть, но их общий ток потребления меньше максимального), то ток потребления блока можно считать линейно возрастающим с увеличением тока потребления извещателей.

Таким образом, при условии, что установлены все оконечные резисторы, ток потребления блока можно рассчитать по следующим формулам:

При питании от источника напряжением **12 В**:

$$I = 2.75 \times i + 220 \text{ [мА]}$$

При питании от источника напряжением **24 В**:

$$I = 1.23 \times i + 110 \text{ [мА]}$$

где: I – общий ток потребления блока (без учета внешних оповещателей) [мА],

i – ток потребления активных извещателей в шлейфах блока [мА].

Общее время резервной работы блока, с учетом запаса в 25%, рассчитывается по формуле:

$$T = 750 \times W / I \text{ [ч]}$$

где: W – величина емкости аккумулятора [А·ч];

I – ток потребления блока [мА].

ОГРАНИЧЕННАЯ ГАРАНТИЯ "БОЛИД" НА 1 ГОД

Компания "Болид" и ее филиалы ("Продавец"), 4, Пионерская, Королев, Московская область, гарантирует отсутствие дефектов материала и изготовления в своем приборе ("продукте") в течение одного года с момента продажи при соблюдении норм эксплуатации и обслуживания. Обязательства Продавца ограничиваются заменой или бесплатным ремонтом оборудования, включая замену комплектующих и трудовые затраты, которое было признано дефектным в части материала или изготовления при нормальных условиях эксплуатации. Продавец не несет ответственности за повреждения, возникшие в результате нарушения инструкций по эксплуатации, поставляемых вместе со своей продукцией. Продавец не несет ответственности в рамках данной гарантии или любым другим образом в случае, если продукт был модифицирован, неправильно отремонтирован или обслуживался кем-либо другим, кроме Продавца. При возникновении дефекта обращайтесь для ремонта к специалистам в области безопасности, которые установили и обслуживают это оборудование, или к Продавцу.

Эта одногодичная ограниченная гарантия отменяет все другие договорные обязательства, соглашения или заверения. НЕ СУЩЕСТВУЕТ НИКАКИХ ЯВНЫХ ГАРАНТИЙ, КОТОРЫЕ ВЫХОДЯТ ЗА РАМКИ ДАННОЙ ГАРАНТИИ. ВСЕ КОСВЕННЫЕ ГАРАНТИИ, ОБЯЗАТЕЛЬСТВА ИЛИ ЗАВЕРЕНИЯ, ДАННЫЕ ПРОДАВЦОМ В СВЯЗИ С ЭТИМ ПРОДУКТОМ, ВКЛЮЧАЯ ВСЕ БЕЗ ИСКЛЮЧЕНИЯ ПОДРАЗУМЕВАЕМЫЕ ГАРАНТИИ ТОВАРНОСТИ ИЛИ ПРИГОДНОСТИ ДЛЯ ОПРЕДЕЛЕННОЙ ЦЕЛИ ИЛИ В ДРУГОМ СЛУЧАЕ, ОГРАНИЧИВАЮТСЯ ПЕРИОДОМ ОДНОГО ГОДА С МОМЕНТА ПРОДАЖИ. ЛЮБОЕ ДЕЙСТВИЕ ПО НАРУШЕНИЮ ЛЮБОЙ ГАРАНТИИ, ВКЛЮЧАЯ, НО НЕ ОГРАНИЧИВАЯСЬ ЛЮБЫМ ПОРАЗУМЕВАЕМЫМ ЗАВЕРЕНИЕМ ТОВАРНОСТИ, ДОЛЖНЫ БЫТЬ ПРЕРВАНЫ В ТЕЧЕНИЕ 12 МЕСЯЦЕВ С ДАТЫ ПРОДАЖИ. НИ В КАКОМ СЛУЧАЕ ПРОДАВЕЦ НЕ НЕСЕТ ОТВЕТСТВЕННОСТИ НИ ПЕРЕД КЕМ ЗА ЛЮБОЙ КОСВЕННЫЙ ИЛИ СЛУЧАЙНЫЙ УЩЕРБ, ДАЖЕ ЕСЛИ УБЫТОК ИЛИ УЩЕРБ ВЫЗВАН СОБСТВЕННОЙ НЕБРЕЖНОСТЬЮ ИЛИ НЕДОРАБОТКАМИ ПРОДАВЦА. В некоторых странах не допускается ограничения срока действия подразумеваемой гарантии или исключения, или ограничения ответственности за косвенный или случайный ущерб, поэтому упомянутое выше ограничение или исключение может быть к вам неприменимо.

Продавец не ручается за то, что продукт невозможно скомпрометировать или "обмануть"; что с помощью продукта можно предотвратить любой личный ущерб или утрату собственности в результате проникновения злоумышленника, нападения, пожара или др. событий, или что продукт во всех случаях обеспечит достаточное предупреждение или защиту. Покупатель понимает, что правильно установленное и обслуживаемое оборудование безопасности может только уменьшить риск проникновения, взлома, пожара или других событий, которые могут произойти в отсутствие сигнализации, но не могут в полной мере гарантировать, что такие события не произойдут, или не повлекут за собой личную угрозу или потерю собственности. ПОЭТОМУ ПРОДАВЕЦ НЕ НЕСЕТ ОТВЕТСТВЕННОСТИ ЗА ЛЮБОЕ ПРИЧИНЕНИЕ ВРЕДА ИЛИ ПОРЧУ ИМУЩЕСТВА ИЛИ ДРУГИЕ УБЫТКИ НА ОСНОВАНИИ ЗАЯВЛЕНИЯ, ЧТО ПРОДУКТ НЕ ВЫДАЛ ПРЕДУПРЕЖДЕНИЯ. ЕСЛИ ЖЕ, ТЕМ НЕ МЕНЕЕ, ПРОДАВЕЦ СЧИТАЕТСЯ ОТВЕТСТВЕННЫМ, ПРЯМО ИЛИ КОСВЕННО, ЗА ВОЗНИКНОВЕНИЕ ПОТЕРЬ ИЛИ ПРИЧИНЕНИЕ ВРЕДА, ПОПАДАЮЩИХ ПОД ЭТУ ГАРАНТИЮ ИЛИ В ДРУГИХ СЛУЧАЯХ, НЕЗАВИСИМО ОТ ПРИЧИНЫ ИЛИ ИСТОЧНИКА ПРОИСХОЖДЕНИЯ, МАКСИМАЛЬНАЯ ОТВЕТСТВЕННОСТЬ ПРОДАВЦА В ЛЮБОМ СЛУЧАЕ НЕ ПРЕВЫШАЕТ ВОЗМЕЩЕНИЯ СТОИМОСТИ ПРОДУКТА, что является полным и исключительным средством юридической защиты в отношении Продавца. Эта гарантия дает вам ограниченные юридические права, и вы можете также иметь другие права, которые отличаются в зависимости от страны. Никаких дополнений или изменений к этой гарантии, письменных или устных, не допускается.

141070, Московская область,
г. Королёв, ул. Пионерская, д. 4
тел./факс: +7 495 775-71-55
e-mail: info@bolid.ru

127015, г. Москва,
3-й проезд Марьиной рощи, д. 40, стр. 1
тел/факс: +7 495 902-62-80
e-mail: filial@bolid.ru

<http://bolid.ru>
