

## Руководство пользователя

Цветной видеодомофон CDV-704MA



- Благодарим за приобретение продукции COMMAX.
- Перед работой с оборудованием внимательно ознакомьтесь с инструкцией (особенно с мерами безопасности) и следуйте ее указаниям для правильной работы прибора.
- Компания не несет ответственности за несчастные случаи, связанные с неправильной эксплуатацией прибора.

## Приветствие

- Спасибо за выбор продукции COMMAX.
- Пожалуйста, внимательно ознакомьтесь с настоящим руководством внимательно перед использованием устройства.

## Содержание







Приветствие .....	1
Содержание .....	1
1. Меры предосторожност .....	2
2. Внешний вид и название част .....	4
3. ОКак использовать монитор (эксплуатаци .....	5
4. Инсталляци .....	17
5. Схема установки .....	17
6. Схема подключения .....	18
7. Комплектация постав .....	19
8. Спецификац .....	20
9. Гид по безопасному использован .....	20

# 1. Меры предосторожности

При работе с изделием соблюдайте основные меры безопасности использования электрооборудования и эксплуатации электронных приборов.

 Предостережение При нарушении может быть нанесен вред здоровью.   Предупреждение При нарушении может быть нанесен вред здоровью.	 Запрещение.  Не разбирать.  Не трогать.  Не производить указанные действия  Вилка должна быть вынута из розетки  Предостережение от удара током.  Предостережение от пожара.
---	--

## Предупреждение

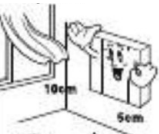
Power&Installation	<p>Пожалуйста, не подключайте одновременно несколько электроприборов в одну розетку. Это может привести к возгоранию.</p>  <p>Prohibition Fire</p>	<p>Пожалуйста, не перекручивайте шнур электропитания. Это может привести к удару током или возгоранию.</p>  <p>Prohibition Electric shock Fire</p>	<p>Пожалуйста, не трогайте шнур электропитания влажными руками. Это может вызвать удар током.</p>  <p>Prohibition Fire</p>	<p>Пожалуйста, отключайте шнур электропитания от сети, если вы не используете прибор в течение долгого времени.</p>  <p>Prohibition Fire</p>
	<p>Пожалуйста, не устанавливайте устройство в помещении с повышенной влажностью. Это может привести к возгоранию или удару током.</p>  <p>Prohibition Electric shock Fire</p>	<p>Пожалуйста, не устанавливайте прибор в помещении с угрозой попадания молнии.</p>  <p>Prohibition Electric shock Fire</p>	<p>Пожалуйста, не подключайте и не используйте это устройство с другим номинальным напряжением.</p>  <p>Prohibition Fire</p>	<p>При установке прибора, во время работы которого вырабатывается тепло, желательно оставлять расстояние до стен сантиметров 5-10.</p>  <p>Prohibition Fire</p>













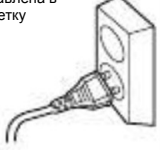











## ⚠ Предупреждение

### Cleaning & Use

<p>Пожалуйста, не разбирайте и не ремонтируйте устройство самостоятельно. Обратитесь в сервисный центр, если требуется ремонт.</p>   <p><b>No disassembly</b></p>  <p>Electric shock Fire Unplug</p>	<p>Если слышен нехарактерный звук, чувствуется запах гари или идет дым от прибора, отключите его от сети питания и обратитесь в сервисный центр.</p>    <p>Electric shock Fire</p>	<p>Пожалуйста, не вставляйте какие-либо металлические детали или воспламеняющиеся материалы в отверстия для вентиляции. Это может привести к возгоранию.</p>     <p>Prohibition Electric shock Fire</p>	<p>Пожалуйста, используйте только рекомендованные аккумуляторы для устройств с постоянным током.</p>   <p>Request</p>
---	---	---	---

## ⚠ Предостережение

### Power & Installation

<p>Пожалуйста, убедитесь, что вилка провода питания плотно вставлена в розетку</p>    <p>Request Fire</p>	<p>Пожалуйста, при отключении кабеля от розетки, не дергайте за провод, держитесь за вилку.</p>     <p>Request Electric shock Fire</p>	<p>Пожалуйста, убедитесь, что выключатель на устройстве стоит в положении «OFF», когда подключаете кабель к розетке.</p>     <p>Request Electric shock Fire</p>	<p>Пожалуйста, при установке устройства на стене, убедитесь, что он крепко держится во избежание падения устройства.</p>   <p>Request</p>
<p>Пожалуйста, будьте осторожны при использовании автоматического выключателя переменного тока.</p>    <p>Request Electric shock</p>	<p>Пожалуйста, проверяйте напряжение для приборов, работающих только от постоянного тока, и используйте соответствующий ректификатор.</p>    <p>Request Fire</p>	<p>Пожалуйста, выберите место установки прибора так, чтобы на него не воздействовали прямые солнечные лучи или излучатели тепла.</p>     <p>Request Overheating Fire</p>	<p>Пожалуйста, не размещайте устройство на неустойчивых поверхностях.</p>   <p>Request</p>

### Cleaning & Use

<p>Для ухода и очистки используйте мягкую сухую ткань. Проводите очистку при отключенном от сети шнура электропитания. Не используйте каких-либо химических очистителей.</p>   <p>Prohibition</p>	<p>Пожалуйста, не допускайте падения устройства.</p>   <p>Prohibition</p>	<p>Пожалуйста, используйте указанный кабель в пределах указанного максимального расстояния.</p>   <p>Request</p>	
---	---	--	--



## 2. Внешний вид и название частей

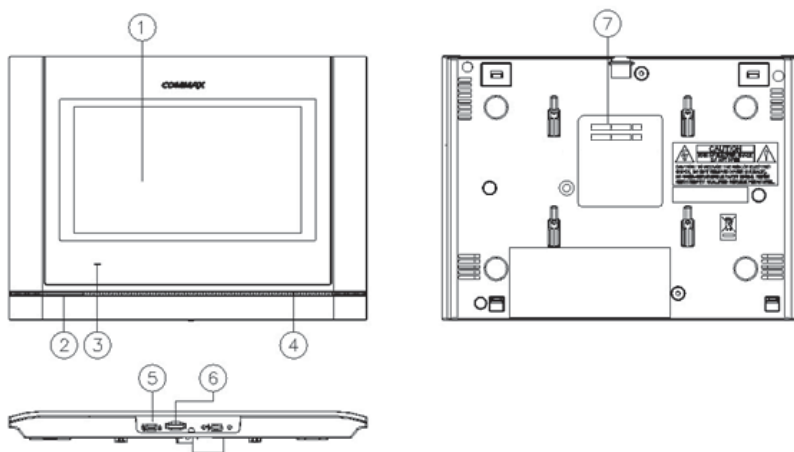

No	название	No.	название	No.	название
1	Сенсорный дисплей	2	Динамик	3	Светодиодный индикатор состояния
4	Микрофон	5	Переключатель питания	6	Слот для Micro SD-карты
7	Терминал для подключения внешних устройств				



## 3. Как использовать монитор (эксплуатация)

### 3-1. Основной экран



No.	Пункт меню	Описание
1	Монитор	Просмотр изображения от вызывной панели (раздел 4-2) - это невозможно, если вызывная панель не подключена
2	CCTV видеонаблюдение	Просмотр изображения от камеры видеонаблюдения (раздел 4-3) - это невозможно, если камера видеонаблюдения не подключена
3	Интерфон	Переход в меню интерфона (раздел 4-4)
4	Воспроизведение	Переход к списку сохраненных кадров и видео (раздел 4-5)
5	Опции	Переход в меню «Опции» (раздел 4-6)
6	Беззвучный режим	Индикатор включенного беззвучного режима
7	Дата и время	Индикатор времени и даты, коснитесь, чтобы перейти в раздел настройки

\* Обратите внимание!

1. Перед началом использования монитора необходимо установить текущие дату и время. В противном случае могут быть проблемы с сохранением фото и видео.

2. Если какой-либо из мониторов будет перегружаться по какой-либо причине, а какой-либо из других мониторов в этой время будет использоваться (вызов, или разговор, или наблюдение) его функционирование будет прервано на время перезагрузки монитора.

3. Изображения в настоящем руководстве основываются на англоязычном графическом интерфейсе.

### 3-2. Монитор

- При вызове от входной двери или при нажатии кнопки «Monitor» (просмотреть) появится изображение от камеры вызывной панели на мониторе.
- В течение 30 секунд на дисплее будет демонстрироваться изображение (пример на картинке ниже).
- Если вызывная панель не подключена, просмотреть изображение невозможно.
- Если вы просматриваете изображение от камеры вызывной панели на каком-либо мониторе, другие подключенные мониторы в этот момент не могут использоваться.



- 1 Выбранная камера: значок показывает камеру, изображение от которой демонстрируется на дисплее.
- 2 Дата и время: отображаются актуальные дата и время.
- 3 Иконка сохранения: отображаются иконки сохранения по детекции движения.

- Подробности



значок обозначения формата сохранения: фото/ видео (в режиме детекции движения).



значок обозначения режима сохранения: вручную / автоматически.



статус карты памяти: установлена / память заполнена

- 4 Просмотр изображений от нескольких камер (режим квадратора): возможно просматривать изображение сразу от нескольких подключенных камер.

Эта функция недоступна, если подключена только одна камера.

- 5 Регулировка качества видео: настройки дисплея.

- После нажатия на иконку будет доступна регулировка яркости / контрастности / насыщенности изображения.
- Диапазон регулировки от 0 до 100. Иконка справа сверху позволяет вернуться к заводским настройкам.



- 6 Регулировка громкости: позволяет регулировать громкости рингтона и громкость вызова.
  - Чтобы регулировать громкость, нажмите на иконку.
  - Уровень регулировки громкости: рингтон - 0-3, динамик - 1-3.



- 7 Вызов: чтобы выполнить вызов или ответить на входящий.

- После того, как поступил входящий вызов и вы ответили на него (соединение установлено), кнопки 7 и 8 изменятся следующим образом.



Открыть дверь (№7).



Завершить вызов (№8).

**\* Предостережение**

Если вы установите «Быстрый режим» в меню опций 'Режим отпирания двери', на дисплее будет появляться только иконка отпирания двери и какие-либо другие варианты действий будут невозможны.

⑧ Отклонить вызов: возможность отклонить вызов от вызывной панели в лобби или от индивидуального входа.

⑨ Сохранение видео.

- Коснитесь иконки, чтобы сохранить видео от посетителя.  
(Если выбран автоматический режим сохранения, видеоклип будет сохраняться автоматически).
- Один видеоклип может быть максимально 90 секунд длиной (30 секунд на вызов + 60 секунд на диалог).
- Нижеприведенная иконка будет отображаться во время сохранения данных.



Для прекращения записи видеоклипа нажмите на иконку.

⑩ Сохранение фото.

- Если вы нажмете на иконку, сохранится фотография посетителя. Во время сохранения появится нижеприведенная иконка.



**\* Вызов от посетителя**

- ① Когда посетитель нажмет кнопку вызова, вы услышите сигнал вызова, и изображение посетителя появится на мониторе.
  - Максимально сигнал вызова будет звучать в течение 30 секунд (время на ответ).
  - Если выбран режим автоматического сохранения, автоматически сохранится видео-клип или фото посетителя.
- ② Нажмите на иконку ответа, чтобы переговорить с посетителем. Затем нажмите на иконку отпирания двери, чтобы впустить посетителя.
  - Максимальная длительность разговора - 60 секунд.
  - Во время сохранения видеоклипа, вы можете повторно сохранить видеоклип в течение 60 секунд с момента соединения с посетителем.
  - Вы можете отпереть дверной замок, чтобы предоставить доступ посетителю, если экран включен. И это возможно только если вызывная панель подключена к дверному замку.
  - Когда вы нажмете иконку открывания двери, в середине экрана появится нижеприведенная иконка, но во время сохранения фото и видео звук открывания двери не будет слышен.



③ Если во время разговора поступит вызов от другой вызывной панели, текущий разговор будет завершен и будет подключен вновь поступивший вызов.

④ Для завершения диалога нажмите кнопку прекращения. На дисплее появится основной рабочий экран.

**\* Вызов дополнительных мониторов**

- ① Если установлено 2 и более монитора, при вызове от посетителя, на всех установленных мониторах будет звучать рингтон и появится изображение посетителя.
  - Максимально рингтон звучит 30 секунд (время на ответ).
- ② Когда вы ответите на одном из мониторов на входящий вызов, на остальных мониторах появится основной рабочий стол (4-1). Кнопки просмотра изображения и управления на других мониторах будут неактивны.
- ③ Для того чтобы открыть дверь посетителю, нажмите кнопку иконку отпирания двери.
  - Максимальное время разговора - 60 секунд.



- Дверь возможно открыть только при активном (включенном) экране.
- ④ Для завершения разговора нажмите на соответствующую иконку. На дисплее появится основной рабочий экран.
- По завершении разговора кнопки наблюдения и управления на других мониторах станут активны.

### 3-3. Видеонаблюдение

- Когда вы нажмете кнопку просмотра изображения от камеры видеонаблюдения, на дисплее появится картинка от камеры со следующими иконками (как на изображении ниже).
- Длительность наблюдения - 60 секунд. Если вы будете нажимать иконки управления во время просмотра изображения от камеры видеонаблюдения, время наблюдения будет увеличено.
- Максимально возможная длительность сохранения видеоклипа - 60 секунд.
- Если камера видеонаблюдения не подключена, вы не можете использовать функции ее управления.
- Если вы просматриваете изображение от камеры вызывной панели на каком-либо мониторе, другие подключенные мониторы в этот момент не могут использоваться.

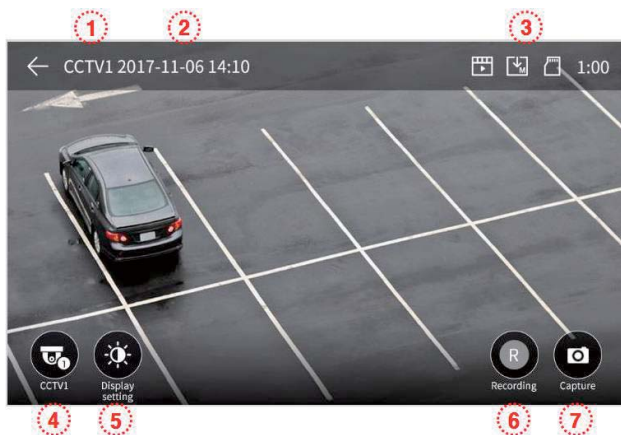

- ① Иконка камеры видеонаблюдения (CCTV): показывает камеру, изображение от которой выводится на дисплей.
- ② Дата и время: отображается текущие дата и время.
- ③ Иконки настройки: отображаются иконки, которые показывают настроенные параметры сохранения (детекция движения, есть ли карта памяти, режим сохранения).
- ④ Иконка изменения камеры видеонаблюдения, изображение от которой демонстрируется на дисплее: возможность выбрать камеру, изображение от которой вы хотите просмотреть.  
- Эта функция недоступна, если подключена только одна камера видеонаблюдения.
- ⑤ Регулировка параметров видео: иконка регулировки параметров видео – яркости / контрастности / насыщенности (обратиться к разделу «Наблюдение» для более подробной информации)
- ⑥ Сохранение видео.  
- Нажмите на иконку, чтобы начать сохранение видео.  
- Нижеприведенная иконка будет отображаться на дисплее во время сохранения видео. Оставшееся время записи будет отображаться в правом верхнем углу.



- Чтобы прекратить запись, нажмите на эту иконку.

- ⑦ Сохранение фото.  
- Когда вы нажмете на иконку сохранения фото, фотография будет сохранена. нижеприведенная иконка будет отображаться на дисплее во время сохранения.



\* **Примечания (действительны как для вызывных панелей, так и для камер видеонаблюдения)**

- ① Если SD карта памяти не установлена, невозможно сохранить видео.

- В этом случае только фото будут сохраняться на встроенной памяти (максимально 50 кадров).
- Если вам нужно сделать резервную копию фото, сохраненных на встроенной памяти монитора, вам необходимо выполнить несколько действий.
  - 1) Выключите монитор, установите SD карту памяти, включите монитор – все фото, находящиеся на встроенной памяти монитора, автоматически сохранятся на SD карте.
  - 2) Вы сможете просмотреть файла на своем ПК (папка [backup folder] на SD карте).
  - 3) В названии файлов зашифрованы дата сохранения файла, источник, откуда получен файл, метод сохранения и тип файла.
    - Источник файла (D1, D2, C1, C2)/ ручной режим сохранения (0), автоматический режим сохранения (1)/ 0 (проверенный файл), 1 (новый файл).
    - Например: название нового файла, который был автоматически сохранен от камеры вызывной панели №1, будет называться «D111».
- ② Если SD карта установлена, могут сохраняться как фото, так и видео. Максимальное количество сохраненных данных зависит от емкости установленной SD карты. (Обратитесь к странице 19).

### 3-4. Интерфон [=дополнительные мониторы: мастер-монитор и дополнительные подчиненные мониторы]

- Когда вы нажмете иконку интерфона, появится нижеприведенный экран.
- Если вы просматриваете изображение от камеры вызывной панели на каком-либо мониторе, другие подключенные мониторы в этот момент не могут использоваться.

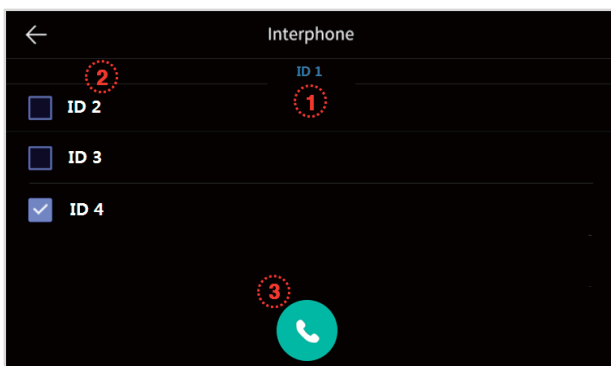

- ① Значок ID: ID текущего интерфона.
- ② Выбор интерфона: выберите номер интерфона, с которым хотите связаться.
- ③ Вызов: для вызова или ответа на входящий вызов от интерфона.

- После того, как вы выберете интерфон, с которым хотите связаться, и нажмете кнопку вызова, а изображение на дисплее изменится (как на следующей странице) и раздастся сигнал вызова.
- Возможен одновременный вызов на все интерфоны, а также возможен совместный вызов между интерфонами.
- Кнопки невыбранных интерфонов будут деактивированы и на дисплеях будут отображаться основные рабочие экраны во время совместного вызова между выбранными интерфонами.
- Внешний вид экрана во время вызова выбранного интерфона:

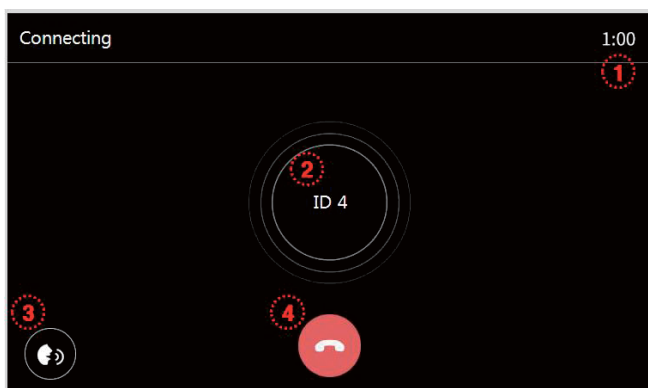

- ① Время вызова и время разговора: будет отображаться оставшееся время, в течение которого будет передаваться вызов, а после ответа будет отображаться оставшееся время разговора.
  - Максимальное время вызова - 30 секунд.
  - Максимальное время разговора - 60 секунд (в случае, если во время разговора будут поступать вызовы от других интерфонов, время диалога будет отсчитываться от последнего поступившего вызова и будет составлять 60 секунд).
- ② Значок ID абонента.
  - Когда вы вызываете 2 и более интерфонов, все ID будут отображаться на дисплее.
- ③ Регулировка громкости: используется для регулировки громкости разговора (уровни от 1 до 4).
- ④ Завершение вызова: чтобы закончить диалог, нажмите на кнопку окончания вызова.

- Внешний вид экрана интеркома во время приема вызова от другого интерфона.

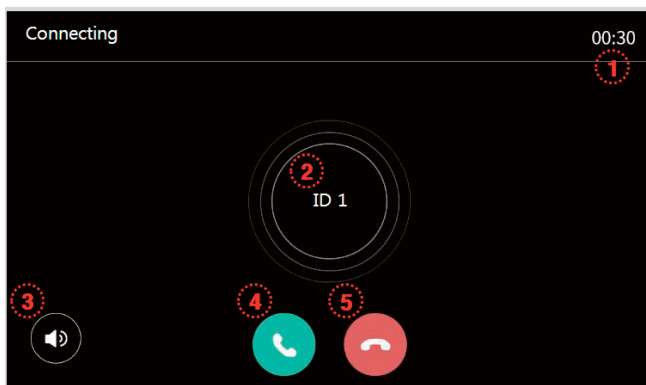

- ① Время вызова и время разговора: будет отображаться оставшееся время, в течение которого будет передаваться вызов, а после ответа будет отображаться оставшееся время разговора.
  - Максимальное время вызова - 30 секунд.
  - Максимальное время разговора - 60 секунд (в случае, если во время разговора будут поступать вызовы от других интерфонов, время диалога будет отсчитываться от последнего поступившего вызова и будет составлять 60 секунд).
- ② Значок ID абонента.
- ③ Регулировка громкости рингтона (уровни от 0 до 3)
  - Уровень громкости может быть изменен нажатием кнопки после начала вызова.
- ④ Ответить на вызов.
- ⑤ Завершить (отклонить) вызов.

### 3-5. Воспроизведение

- Когда вы нажимаете на кнопку воспроизведения, появляется нижеприведенный экран.

- Вы не можете сохранить видеоклип длиной менее 1 секунды.

< Фото >

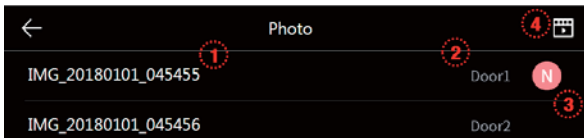

< видеоклип >

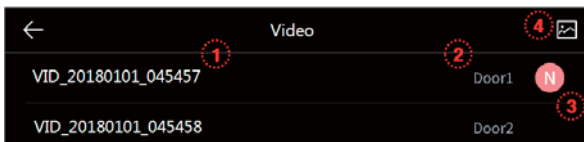

- ① Название сохраненного файла
- ② Источник сохранения: показывает данные от какой камеры сохранены.
- ③ Новый файл: обозначает новый еще не просмотренный файл.
- ④ Изменить список: для изменения списка фото или видеоклипов.

- При просмотре сохраненного изображения

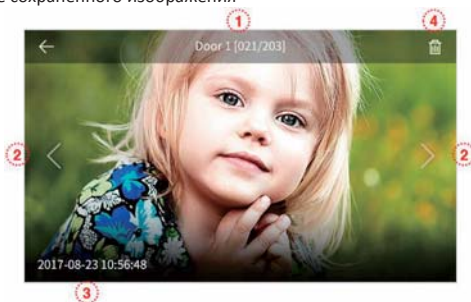

- ① Источник изображения и номер файла.
- ② Движение влево/вправо: для перехода к предыдущему / последующему файлу.
- ③ Дата и время: отображаются текущие дата и время.
- ④ Удаление файлов: нажмите, чтобы удалить файлы.

- При просмотре видеоклипа

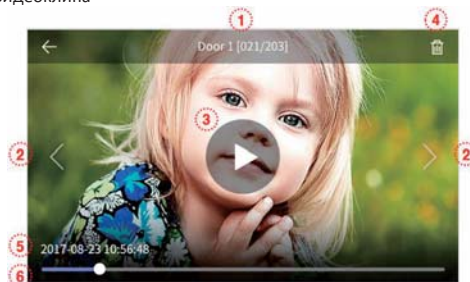

- ① Источник изображения и номер файла.
- ② Движение влево/вправо: для перехода к предыдущему / последующему файлу.
- ③ Воспроизведение текущего видеоклипа. Во время воспроизведения изображение иконки меняется на

значок паузы.

- ④ Значок удаления файла.
- ⑤ Текущие дата и время.
- ⑥ Время отображения видеоклипа: отображается оставшееся время видеоклипа.

### 3-6. Опции

- При нажатии на иконку «Опции» появится нижеприведенный экран.
- При выборе какого-либо пункта меню (левая колонка) справа появляются подпункты.
- Если вы не будете выбирать какие-либо пункты меню в течение 30 секунд, монитор вернется к основному рабочему экрану.

#### 1 Сохранение

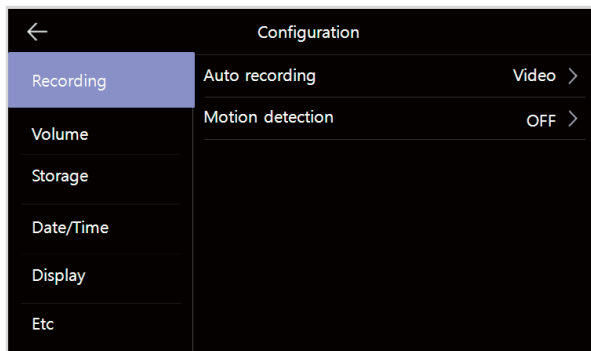

##### 1) Автоматическое сохранение

- Для установки автоматического сохранения, выберите формат фото или видео (если SD карта не установлена, видео невозможно сохранить).
- Эту функцию можно использовать только когда вызов поступает от вызывной панели (от входа). Вы не сможете сохранять фото и видео вручную, если выбрано автоматическое сохранение.
- Выберите «OFF» для отключения автоматического режима сохранения.

##### 2) Детекция движения

- Используется для настройки детекции движения выбранной камеры.
- Функции каждого меню выглядят следующим образом.

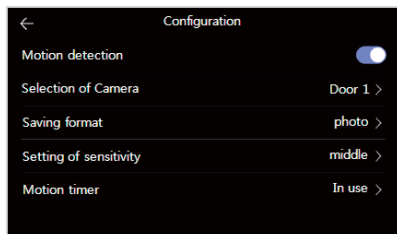

Датчик движения (Motion detector): передвиньте переключатель, чтобы активировать / деактивировать.

Выбор камеры (Select camera): выберите камеру для наблюдения (вызывные панели Door1/2, камеры видеонаблюдения ССТУ1/2).

Формат сохранения: выберите формат сохранения между фото и видео.

Выбор чувствительности: выберите высокий / средний / низкий уровень чувствительности.

Таймер движения: в этом пункте можно задать время активации функции. После того, как эта функция будет активирована один раз, вы сможете только переустанавливать время начала записи по детекции движения и время окончания записи.

\* Примечание

- Если происходит детекция движения, сохраняется 1 снимок или видеоклип длиной 10 секунд.

- Во время детекции светодиодный индикатор питания мигает. Если вы коснетесь экрана, запись прекратится.
- Эта функция доступна только у монитора, который обозначен как Мастер (ID 1).
- В темное время суток или при недостаточной освещенности светодиод вызывной панели всегда работает во время детекции движения.

## ② Громкость

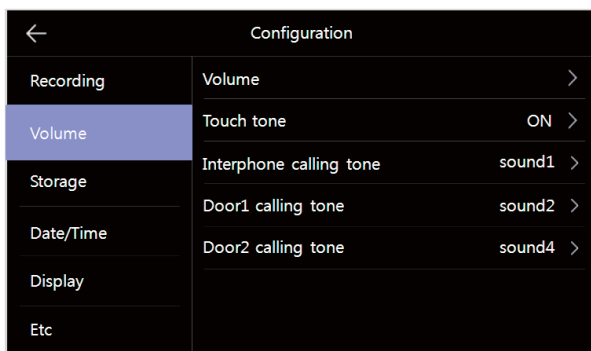

### 1) Громкость

- При входящем вызове от вызывной панели и/или интеркома, вы можете изменить уровень громкости рингтона и/или динамика индивидуально.
- Вы можете изменить уровень громкости рингтона от 0 (беззвучный) до 3 и изменить уровень громкости динамика от 1 до 3 уровня.
- 2) Звук нажатия – можно включить или отключить звуковой сигнал, раздающийся при нажатии.
- 3) Звук вызова интерфона (звук), вызывная панель 1, вызывная панель 2.
- Всего имеется 6 типов мелодии.

## ③ Память

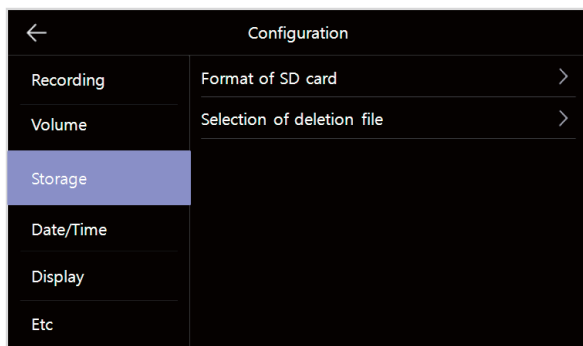

### 1) Форматирование SD карты

- Используется для форматирования карты памяти, занимает около 1 минут.  
(Время на форматирование карты может варьироваться в зависимости от типа SD карты).

### 2) Удаление файла

- Используется для удаления сохраненных на карте фото и видео.
- Необходимое время для удаления зависит от размера файла.

#### \* Предостережение

- Невозможно получить вызов во время форматирования SD карты памяти или удаления файлов.
  - Если вы начнете форматирование SD карты, его невозможно прервать.
- В случае случайного прекращения форматирования карты, необходимо еще раз запустить

форматирование заново.

#### ④ Дата / время

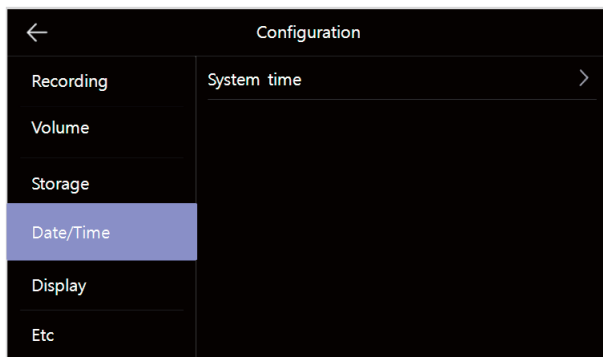

##### 1) Системное время

- Настройка времени и даты.
- Экран установки дата и времени выглядит следующим образом.



#### ⑤ Дисплей

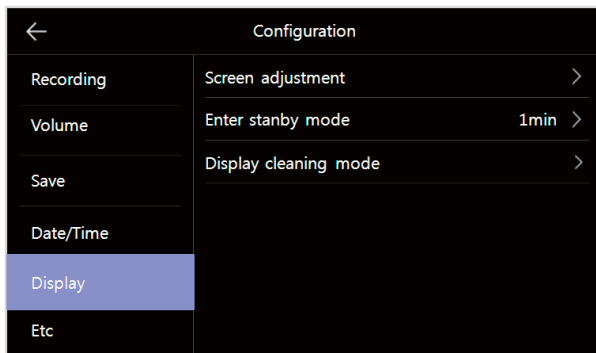

##### 1) Регулировка параметров дисплея

- Возможность регулировки яркости / контрастности / насыщенности изображения (как на картинке ниже). (только вызывная панель)
- Если на каком-либо из мониторов регулируются эти параметры, остальные подключенные мониторы в этот момент не могут функционировать.
- Диапазон регулировки от 0 до 100. В правом верхнем углу расположена кнопка возврата к заводским параметрам.



## 2) Настройки перехода в режим ожидания

- Настройки параметров экрана режима ожидания.
- После активации этого режима дисплей будет переходить в режим ожидания через определенный отрезок времени когда ничего не происходит.

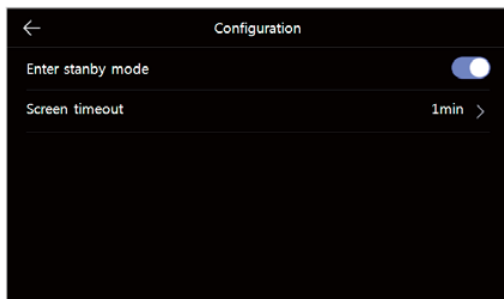

- Подсветка: переключатель для выбора активации режима ожидания.
  - Время отключения: задайте временной отрезок, по истечении которого экран перейдет в режим ожидания (выберите из 1/2/3 минуты).
  - Информация: задать параметры для экранной заставки.
- Включено (ON): в режиме ожидания на экране отображается информация (экран включен) / отключено (OFF): экран отключен.

## 3) Режим очистки дисплея

- Когда вы выбираете режим очистки дисплея, сенсорный экран становится на время неактивным для физической очистки дисплея. (Остановить этот режим невозможно после того, как он был запущен).

## ⑤ Разное

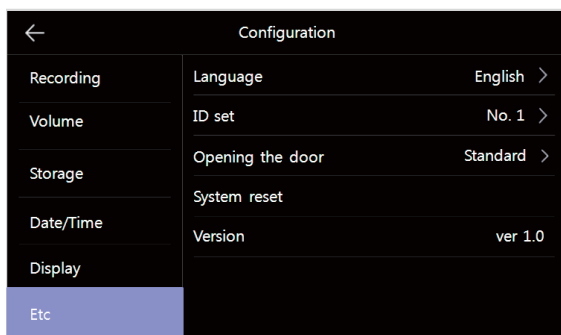

### 1) Язык

- Выбор языка.
- To select the languages.(6 languages)

한국어	English	le français
русский	español	简体中文

### 2) Настройка ID

- В случае установки 2х и более мониторов необходимо задать ID для внутреннего общения.



- Мастер монитор должен иметь ID №1. Индивидуальная вызывная панель и камера видеонаблюдения должны быть подключены к Мастер монитору.

**\* Предостережение**

- Пожалуйста, проверьте каждый ID на уникальность. При задвоенных ID мониторы могут работать некорректно.

**3) Метод открывания дверей**

- Настройка метода открывания дверей.  
Стандартный: открывание двери во время диалога.  
Быстрый: для отпираания двери без ответа на вызов.

**4) Перезагрузка системы**

- Позволяет выполнить инициализацию (возврат к заводским настройкам).

**5) Версия**

- Позволяет просмотреть версию установленного ПО.

**\* Примечание по использованию Micro SDHC карт**

- 1) Подходящие Micro SDHC карты
  - SDHC CLASS 10 / максимально 32 Гбайт
- 2) Количество сохранений в зависимости от емкости карты

	Встроенная память	Micro SDHC карта		
Емкость	-	4 Гбайта	16 Гбайт	32 Гбайта (максимально)
Фото	50 кадров	128 кадров		
Видео (максимальная длина 90 секунд)	-	20 клипов	80 клипов	160 клипов

**\* Предостережение по использованию Micro SDHC карт**

- 1) Пожалуйста, не отключайте питание, не помещайте и не удаляйте Micro SDHC карту во время воспроизведения, сохранения или форматирования. Это может привести к сбою в работе или повреждению устройства.
- 2) Как только количество сохраненных данных достигнет максимально возможного для установленного типа карты, начнется автоматическое удаление самого старого сохраненного файла и на его место будет сохраняться новый файл.
- 3) Если емкость micro SDHC карты заполнена, вы не сможете сохранять новые видеофайлы. Убедитесь, что вы удалили ненужные старые файлы перед использованием. (Если вы этого не сделаете, монитор не будет сохранять видео, только фото, в режиме авто сохранения и функция детекции движения не будет работать.)
- 4) Убедитесь, что micro SDHC карта исправна перед использованием.



## 4. Инсталляция

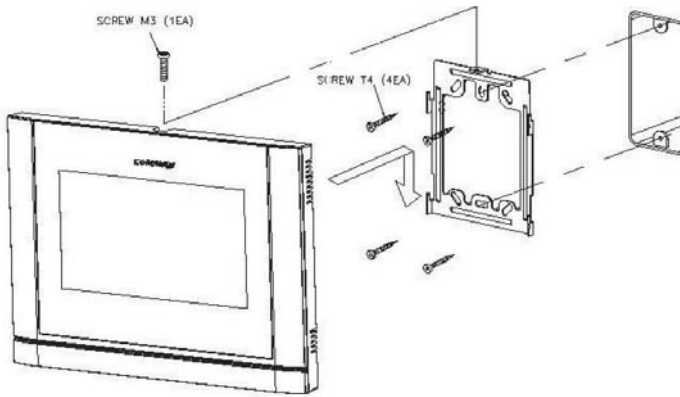

### Примечание

- Не устанавливайте монитор под прямыми солнечными лучами.
- Рекомендованная высота установки монитора 1450 ~ 1500 мм.
- Не устанавливайте устройство в местах с возможным риском утечки газа, устройствами сильного магнитного излучения, с высокой влажностью и высокой температурой. Это может повлиять на работу устройства и даже повредить его.



## 5. Схема установки

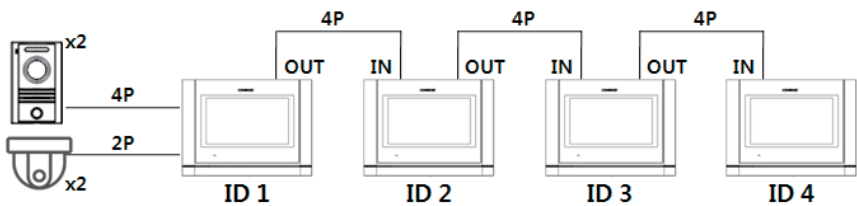

### Примечание:

1. Индивидуальная вызывная видеопанель (на входе) и камеры системы видеонаблюдения должны быть подключены к Мастер монитору (ID 1), и Мастер монитор должен быть установлен первым.
2. Будьте внимательны к смене IN / OUT (вход/выход) во время подключения.



## 6. Схема подключения

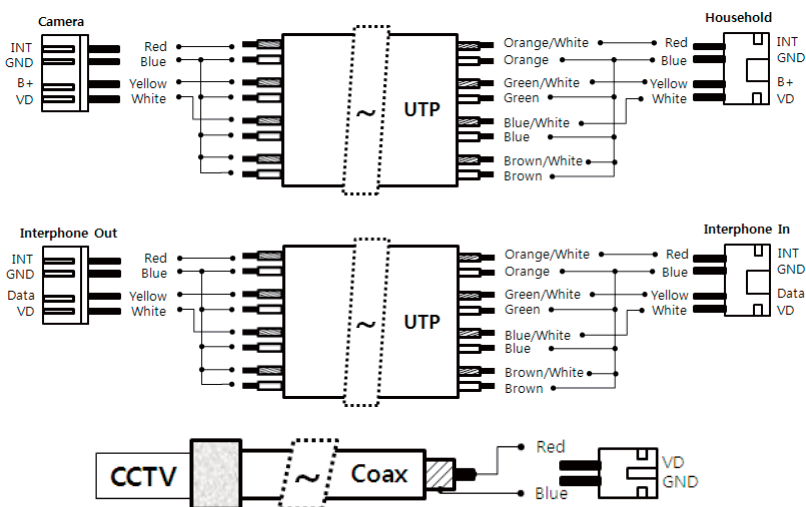
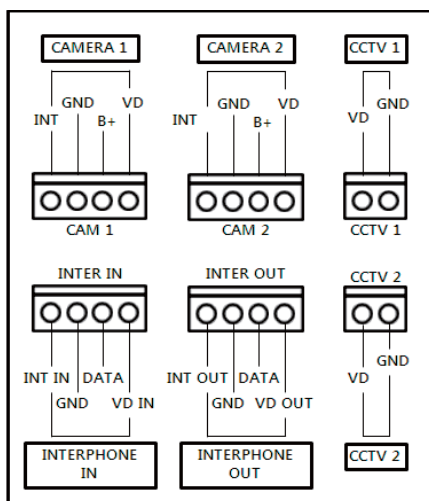

Примечание:

1. В случае если есть линии электропередачи высокого напряжения в области установки, используйте коаксиальный кабель в металлическом кабель-канале для проводки.
2. Обратите внимание, чтобы кабель не был перекручен или заломлен.
3. При подключении монитора и камеры убедитесь, что питание устройств отключены.



## 7. Комплектация поставки

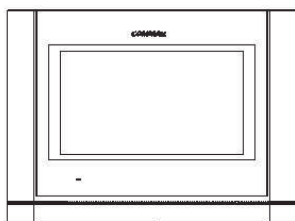

MONITOR

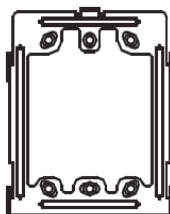

Bracket

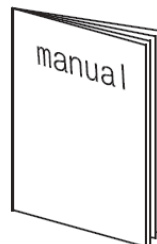

Manual

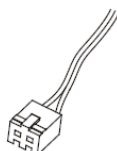

2P x 2EA

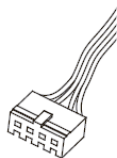

4P x 4EA



M3x6  
Screw for body



T4x18  
Screw for bracket

- |                                    |     |
|------------------------------------|-----|
| ① Монитор (CDV-704MA)-----         | 1ШТ |
| ② Кронштейн для монитора-----      | 1ШТ |
| ③ Руководство пользователя-----    | 1ШТ |
| ④ Саморезы для кронштейна-----     | 4ШТ |
| ⑤ Винт для крепления монитора----- | 1ШТ |
| ⑥ 2 пиновые разъемы-----           | 2ШТ |
| 4 пиновые разъемы-----             | 4ШТ |

**\* Сопутствующие устройства**

- вызывная панель: DRC-40KHD
- камера видеонаблюдения: CAU-1M04 серия (AHD)



## 8. Спецификация

Модель	CDV-704MA		
метод передачи	вызывная панель: 4 провода, камера видеонаблюдения: 2 провода к интерфону (монитору): 4 провода		
напряжение	100V-240V~, 50/60Hz		
энергопотребление	в режиме ожидания: 3 Вт / максимально: 15 Вт		
способ коммуникации	без трубки		
дисплей	7 дюймовый полностью сенсорный ЖК со светодиодной подсветкой		
расстояние	UTP CAT 5e. Standard (10Ω / 100M)	вызывная панель / камера наблюдения <-> (ID 1) монитор	от одного монитора к другому
		28 метров максимально	15 метров максимально
рабочие температуры	0 ~ +40°C (32°F ~ 104°F)		



## 9. Гид по безопасному использованию

- При каких бы то ни было неполадках, убедитесь, что вы отключили питание устройства.
- Не пытайтесь разобраться с устройством самостоятельно, обратитесь в сервисный центр.
- Все электрические устройства должны быть подключены при помощи блокировочного устройства.
- Не ставьте емкости с жидкостью на устройство.

# **COMMAX**

**COMMAX Co.,Ltd.**

---

513-11, Sangdaewon-dong, Jungwon-gu, Seongnam-si, Gyeonggi-do, Korea

Int'l Business Dept. Tel. : +82-31-7393-540~550 Fax. : +82-31-745-2133

Web site : [www.commax.com](http://www.commax.com)

*Printed In Korea / 2016.03.104*