



[www.polyvision.ru](http://www.polyvision.ru)

## РУКОВОДСТВО ПО ЭКСПЛУАТАЦИИ

# PVD-7M v.7.1 PVD-10M v.7.1



**POLYVISION**



## Содержание

Сведения о производителе и гарантии.....	3
<b>1.Описание устройства.....</b>	<b>4</b>
<b>1.1. Передняя панель .....</b>	<b>4</b>
<b>1.2 Задняя панель.....</b>	<b>5</b>
<b>1.3 Назначение .....</b>	<b>5</b>
<b>1.4 Особенности.....</b>	<b>5</b>
<b>1.5 Технические характеристики.....</b>	<b>6</b>
<b>1.6 Комплектация .....</b>	<b>6</b>
<b>2.Схема подключения .....</b>	<b>7</b>
<b>2.1 Конфигурация системы .....</b>	<b>7</b>
<b>2.2 Описание контактов и тумблера.....</b>	<b>7</b>
<b>2.3 Схема подключения нескольких мониторов в параллель.....</b>	<b>8</b>
<b>3.Монтаж.....</b>	<b>9</b>
<b>3.1 Место установки.....</b>	<b>9</b>
<b>3.2 Подключение кабелей.....</b>	<b>9</b>
<b>3.3 Установка монитора .....</b>	<b>9</b>
<b>4.Описание операций.....</b>	<b>10</b>
<b>4.1 Разговор с посетителем.....</b>	<b>10</b>
<b>4.2 Переадресация вызова на другое устройство.....</b>	<b>10</b>
<b>4.3 Мониторинг.....</b>	<b>11</b>
<b>4.4 Открывание замка.....</b>	<b>11</b>
<b>4.5 Интерком .....</b>	<b>11</b>
<b>4.6 Просмотр фото и видео .....</b>	<b>11</b>
<b>4.7 Настройки.....</b>	<b>12</b>
<b>Для заметок .....</b>	<b>Ошибка! Закладка не определена.</b>



## Условия безопасной эксплуатации

### ВНИМАНИЕ!

Перед тем, как начать использовать изделие, внимательно прочитайте данный документ.



#### ОПАСНОСТЬ ПОРАЖЕНИЯ ЭЛЕКТРИЧЕСКИМ ТОКОМ

Предупреждение о наличии внутри корпуса изделия неизолированных электрических цепей, которые могут представлять опасность для человека. Для снижения риска поражения электрическим током не разбирайте устройство.



#### ВНИМАНИЕ!

Ремонт и техническое обслуживание изделия должно осуществляться только квалифицированным техническим персоналом.

- Во избежание случаев поражения электрическим током и потери гарантии не разбирайте устройство.
- Перед использованием проверьте целостность кабеля питания.
- Перед подачей напряжения убедитесь, что правильно подключили все кабеля.
- Не используйте источники питания, которые по характеристикам отличаются от требуемого. Если вы не уверены в типе источника питания, обратитесь к своему дилеру.
- Не перегружайте электрические сети потребителями, так как это может привести к возгоранию и поражению электрическим током.
- При возникновении посторонних запахов и дыма прекратите эксплуатацию устройства, отсоединив кабель питания. Затем отнесите устройство в сервисный центр. Дальнейшая эксплуатация может привести к возгоранию и поражению электрическим током.
- Не подвергайте устройство ударам и сильным вибрациям.
- Не прилагайте излишних усилий для сгибания кабеля, не ставьте на устройство тяжелые предметы.
- Не подвергайте устройство воздействию влаги, пыли и запыленным температурам.
- Не используйте дополнительное оборудование, которое не совместимо и не рекомендовано производителем.
- Прокладывайте кабеля таким образом, чтобы они были защищены от всевозможных повреждений.
- Установка данного устройства должна соответствовать всем требованиям безопасности.
- Если устройство функционирует неправильно, обратитесь в службу тех. поддержки или отнесите его в сервисный центр. Не пытайтесь самостоятельно отремонтировать устройство.
- Не применяйте спреи при чистке устройства. Это может привести к возгоранию или поражению электрическим током.
- Не подвергайте устройство воздействию сильных электромагнитных полей и радиации.
- Технические характеристики и дизайн продукта могут быть изменены без предварительного уведомления.
- Отключите питание устройства, если не используете его длительное время.
- Не извлекайте накопители во время работы, так как это может привести к потере данных.
- Избегайте попадания прямых солнечных лучей на устройство.
- Устанавливайте устройство только на плоские устойчивые поверхности.

## Сведения о производителе и гарантии

**Производитель:** «SOLARTECH TRADING LIMITED». 6B SUCCESS COM BLDG251 HENNESSY RD. HONG KONG. Китай.

**Импортер:** ООО «Восточный Торговый Союз». 690091, г. Владивосток, ул. Уборевича, д. 19 (Литера 1), офис 112.

**Срок гарантии:** 12 месяцев от даты производства, указанной на этикетке видекамеры.

**Сведения о сертификации:** запросите копию сертификата соответствия у продавца.



## 1. Описание устройства

### 1.1. Передняя панель

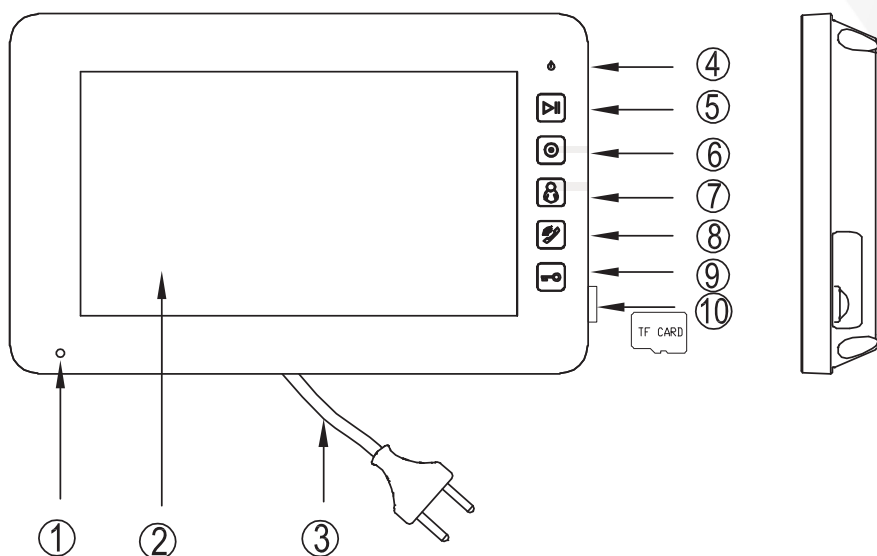

№	Наименование	Назначение
1	Микрофон	Микрофон для передачи звука.
2	Монитор	7 дюймовый цветной ЖК монитор.
3	Шнур питания	Шнур питания для подключения к электросети переменного тока с напряжением 220В.
4	Индикатор питания	Индикатор, показывающий наличие питания на домофоне.
5	Кнопка «Запись»	Сенсорная кнопка для входа в режим воспроизведения фото и видео.
6	Кнопка «Интерком»	Сенсорная кнопка для интеркома.
7	Кнопка «Просмотр»	Сенсорная кнопка для входа в режим мониторинга.
8	Кнопка «Разговор»	Сенсорная кнопка для разговора с посетителем.
9	Кнопка «Открыть»	Сенсорная кнопка для открытия двери.
10	Слот для карты памяти	Слот для microSD карты памяти.



## 1.2 Задняя панель

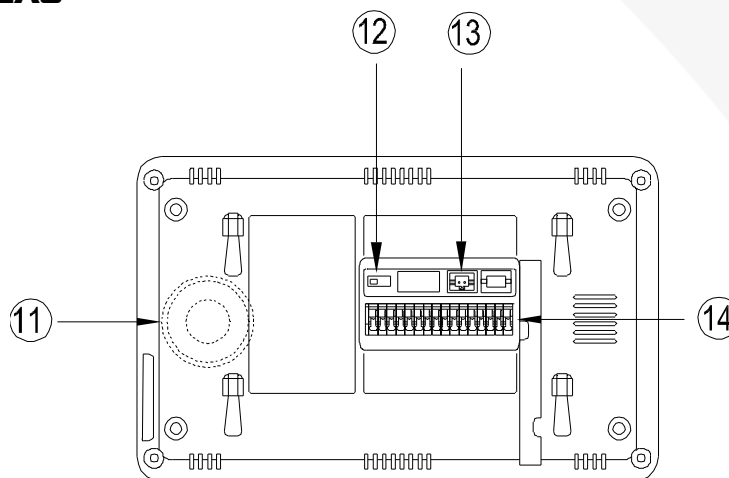

№	Наименование	Назначение
11	Динамик	Динамик для воспроизведения звука.
12	Вкл./Выкл. согласующее сопротивление 75 Ом	Тумблер включения/выключения согласующего сопротивления для видеосигнала.
13	Разъём для подключения внешнего блока питания	Разъём для подключения внешнего блока питания DC14.5В.
14	Коммутационная колодка	Колодка для подключения вызывных панелей/дополнительных мониторов/ дополнительной аудио трубки.

## 1.3 Назначение

Видеомониторы предназначены для наблюдения за входной зоной и регистрации (фото/видео) посетителей, организации голосовой связи с посетителем и дистанционного управления замком.

## 1.4 Особенности

- ✓ Цветной 7/10.1" ЖК монитор;
- ✓ 4-х проводная система подключения;
- ✓ Сенсорные кнопки;
- ✓ Поддержка 2 вызывных панелей;
- ✓ Поддержка 4 мониторов в параллели;
- ✓ Поддержка дополнительной аудиотрубки;
- ✓ Встроенная память на 100 фотографий;
- ✓ Возможность сохранения на microSD (до 32ГБ) карту 100 видео клипов длительностью 15 секунд;
- ✓ 16 мелодий вызова;
- ✓ OSD меню;
- ✓ Функция «Не беспокоить»;
- ✓ Накладная установка;
- ✓ Поддержка русского языка;
- ✓ Двойное питание от сети переменного тока 220В или от внешнего блока питания постоянного тока 14.5В.



## 1.5 Технические характеристики

МОДЕЛЬ		PVD-7M v.7.1	PVD-10M v.7.1
Дисплей	Тип	Цветной ЖК 7"	Цветной ЖК 10.1"
	Разрешение	800x480	1024x600
	ТВ-стандарт	PAL/NTSC	
	Параметры изображения	Настраиваемые (Яркость, Цветность, Насыщенность)	
Звук	Звуковая система	Hands Free	
	Количество мелодий	16	
	Регулировка громкости	3-х уровневая	
Управление	Тип кнопок	Сенсорные	
	Подсветка кнопок	Синяя (постоянно)	
	OSD-меню	На русском	
Подключение	Схема подключения	4-х проводная с панелями, мониторами и аудиотрубкой	
	Вызывные панели	до 2	
	Мониторы в параллели	до 4 (только между собой)	
	Интерком между мониторами	Адресный	
	Поддержка аудиотрубок	1 COMMAX (DP-4VR)	
Память	Поддержка доп. видеокамер	1 (вместо 2-ой вызывной панели)	
	Встроенная память	на 100 фотографий	
	Внешняя память	Поддержка карт microSD (до 32ГБ) на 100 видеофайлов по 15 сек.	
	Запись фото	При вызове/Вручную	
Эксплуатация и хранение	Запись видео	При вызове/Вручную	
	Питание	От сети AC 100-220В (встроенный БП) От внешнего БП DC 14.5(±10%)В (БП 1А в комплект не входит)	
	Энергопотребление	Макс. - 12Вт, Режим ожидания - 5 Вт	
	Температура эксплуатации	0...+50°C	
	Тип установки	Накладной на стену	
	Габаритные размеры	205x128x27.5 мм	274x170x28.5 мм

## 1.6 Комплектация



Монитор

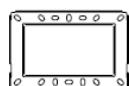

Кронштейн

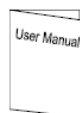

Инструкция



Винты КА М4



Пластиковые дюбели

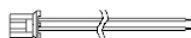

2-х контактный кабель для блока питания



## 2. Схема подключения

### 2.1 Конфигурация системы

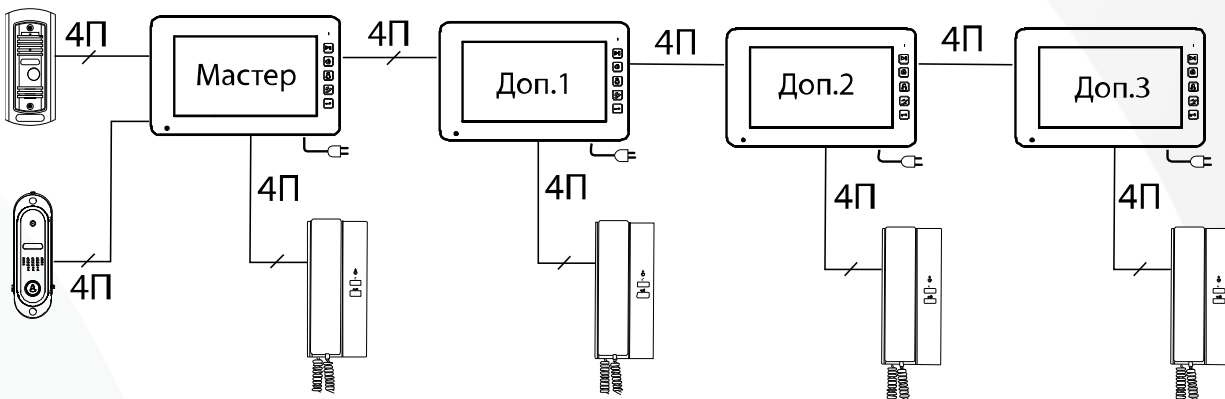

### 2.2 Описание контактов и тумблера

Согласующее сопротивление 75 Ом.		Разъём для подключения внешнего БП DC 14.5В±10% (1А)	
ВЫКЛ.	ВКЛ.	ОБЩИЙ	ПИТАНИЕ

Включить при работе:  
 1) только одного монитора.  
 2) нескольких мониторов ТОЛЬКО НА ПОСЛЕДНЕМ.

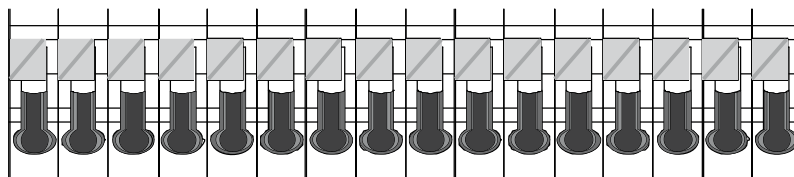

АУДИО 1	ОБЩИЙ	ПИТАНИЕ 1	ВИДЕО 1	АУДИО 2	ОБЩИЙ	ПИТАНИЕ 2	ВИДЕО 2	АУДИО	ОБЩИЙ	СИГНАЛ	ВИДЕО	АУДИО ИНТ.	ОБЩИЙ	ПИТАНИЕ	ИНТЕРКОМ
ПАНЕЛЬ 1			ПАНЕЛЬ 2			ДОП. МОНИТОР			АУДИО ТРУБКА						



## 2.3 Схема подключения нескольких мониторов в параллель

### Внимание!

При подключении нескольких мониторов в параллель обратите внимание на положение тумблера согласующего сопротивления видеосигнала: он должен быть включен только на последнем мониторе. Также он должен быть активирован в одиночном режиме работы.

Также для работы в параллели необходимо для каждого домофона определить адрес в меню настроек.

### Подключение трубки:

Мониторы видеодомофонов Polyvision данной линейки поддерживают работу со следующими моделями аудиотрубок фирмы COMMAX: DP-DP-4VR.

### Распиновка для подключения аудиотрубки COMMAX:

- 1 – АУДИО ИНТ.
- 2 – ОБЩИЙ
- 3 – ПИТАНИЕ (+DC 12В)
- 4 – ИНТЕРКОМ

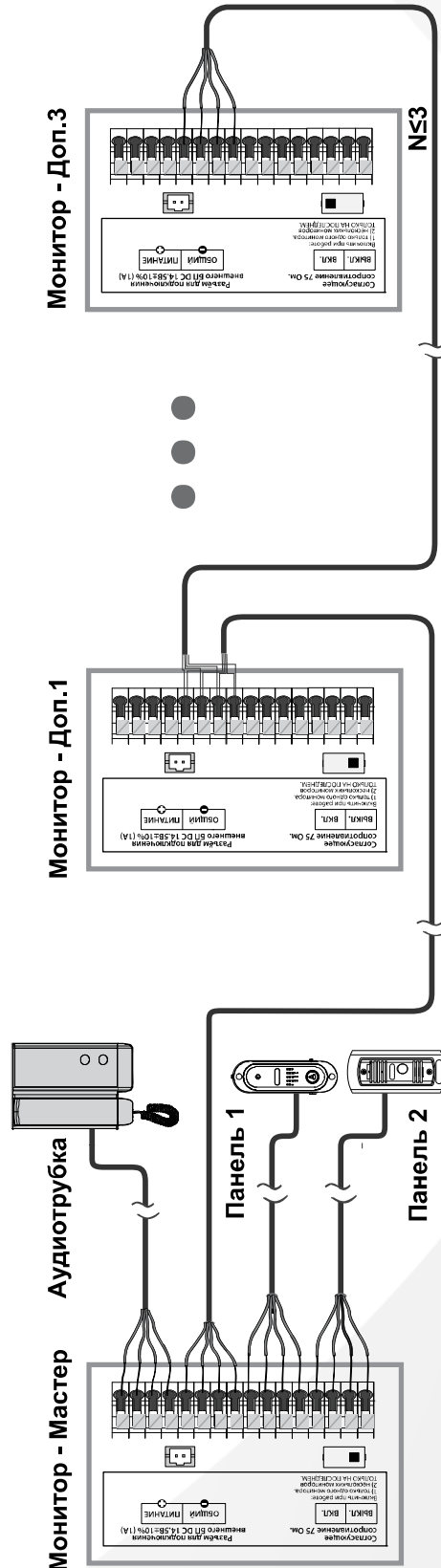





## 3. Монтаж

### 3.1 Место установки

Стандартная высота установки монитора около 1500 мм. В этом случае центр металлического кронштейна будет находиться на расстоянии около 1450 мм от пола.

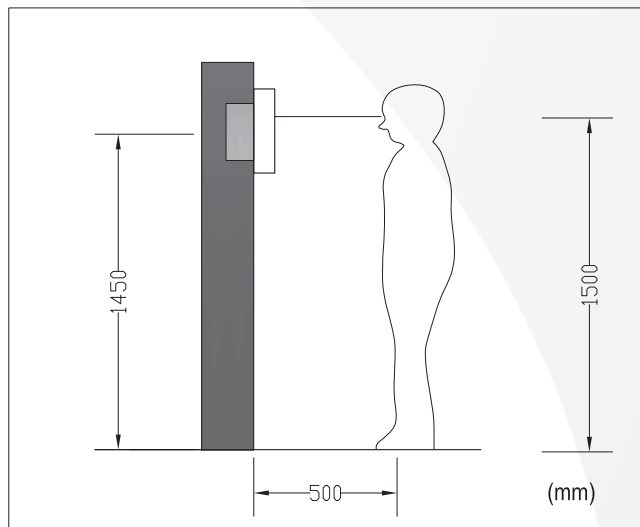

### 3.2 Подключение кабелей

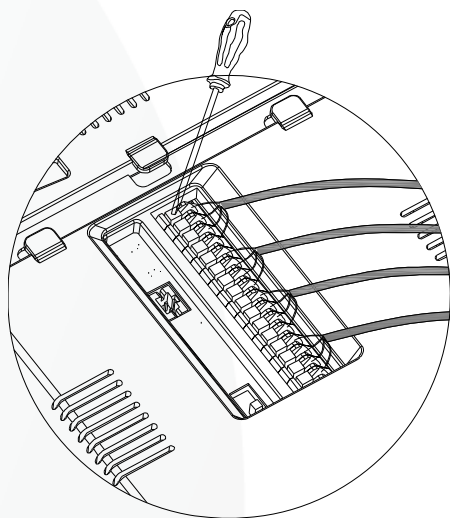

Перед тем как начать подключение кабелей необходимо зачистить каждый провод. Далее нажать на фиксатор и поместить провод в отверстие, а затем отпустить фиксатор. После это проверьте прочность контакта, немного потянув за провод.

Подключение производится согласно схемам, указанным в данном руководстве (п 2.3).

### 3.3 Установка монитора

Для установки монитора на стену следуйте следующим инструкциям:

- 1) Снимите кронштейн с задней панели монитора.
- 2) Зафиксируйте кронштейн на стене с помощью дюбелей и саморезов, входящих в комплект.
- 3) Подключите кабеля в соответствии со схемой подключения, представленной в данном руководстве.
- 4) Установите монитор на настенный кронштейн.
- 5) Подайте на монитор питание, подключив его к розетке AC 220В переменного тока или к источнику питания постоянного тока с напряжением DC 14В.

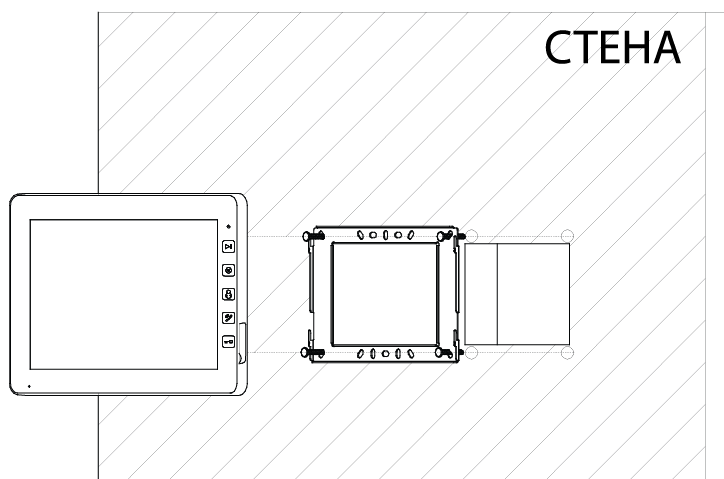



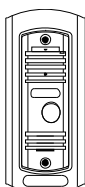

## 4. Описание операций

### 4.1 Разговор с посетителем

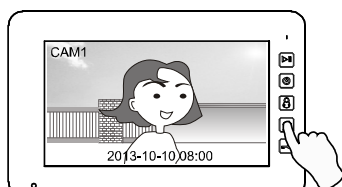

Нажмите кнопку «Вызов» и прозвучит мелодия.



Для начала разговора с посетителем нажмите .

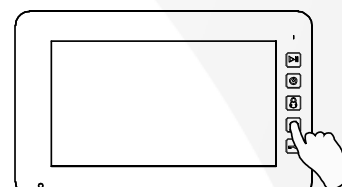

Для завершения разговора нажмите  ещё раз.

### 4.2 Переадресация вызова на другое устройство

Примечание: Функция доступна, если в системе имеется хотя бы 2 устройства.

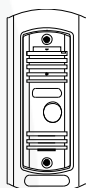

Нажмите кнопку «Вызов» и прозвучит мелодия.

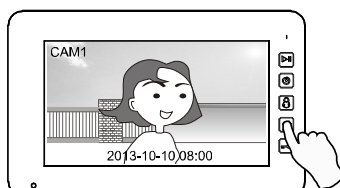

Для начала разговора с посетителем нажмите .

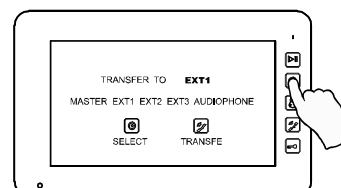

Для переадресации вызова на другое устройство нажмите на кнопку . Далее выберите устройство, на которое необходимо переадресовать вызов.

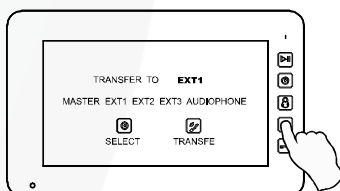

Далее нажмите кнопку  для переадресации.

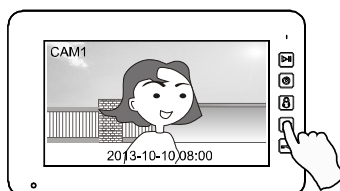

Для начала разговора на другом устройстве нажмите на нём кнопку .



### 4.3 Мониторинг

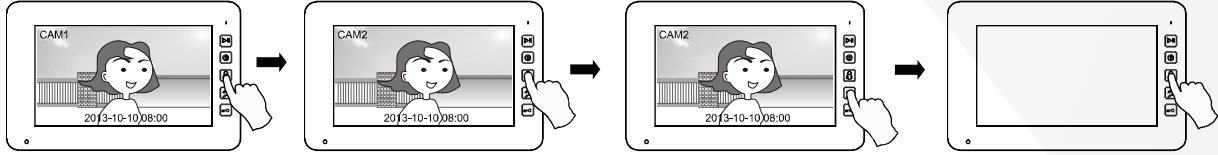

В режиме ожидания нажмите кнопку для просмотра видео с панели 1.

Нажмите кнопку ещё раз для просмотра видео с панели 2.

При просмотре видео можно нажать кнопку для начала разговора.

Нажмите кнопку для возврата в режим ожидания.

### 4.4 Открытие замка

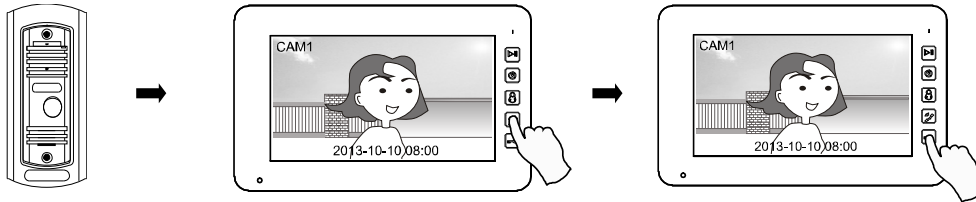

Нажмите кнопку «Вызов» и прозвучит мелодия.

Для начала разговора с посетителем нажмите .

Во время разговора нажмите кнопку для открытия замка.

### 4.5 Интерком

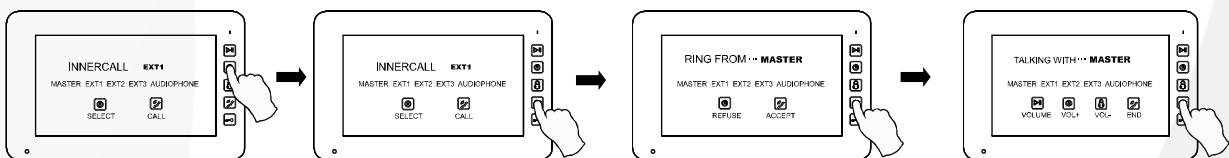

В режиме ожидания нажмите кнопку и выберите устройство, с которым хотите установить связь.

Далее нажмите кнопку для вызова.

Нажмите кнопку на звонящем мониторе для ответа.

Во время разговора Вы можете регулировать уровень громкости.

### 4.6 Просмотр фото и видео

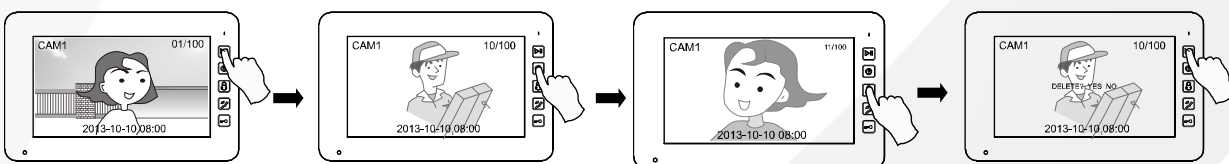

В режиме ожидания нажмите кнопку для просмотра фото и видео.

Далее используйте кнопки для перехода на предыдущее/следующее фото или видео.

Для удаления фото или видео используйте кнопку .



## 4.7 Настройки

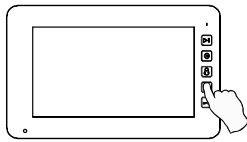

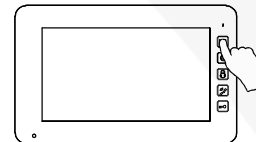

В режиме ожидания нажмите кнопку  для входа в меню настроек. В данном меню вы можете настроить параметры изображения, дату и время, запись фото или видео, адреса интеркома, громкость и язык меню.

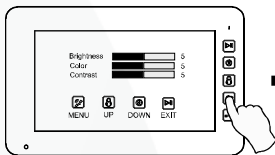

Для выхода из меню настроек нажмите кнопку .

### 4.7.1 Параметры изображения



Кнопкой  выберите параметр для настройки.

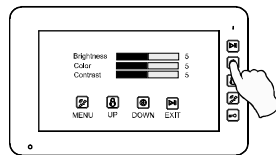

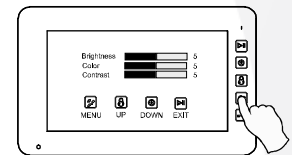
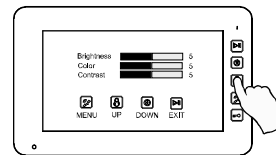

Кнопками   отрегулируйте значения параметров.

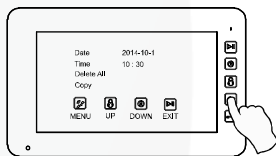

Нажатием кнопки  выберите следующий параметр для настройки.

### 4.7.2 Настройка даты и времени



Кнопкой  выберите параметр для настройки.

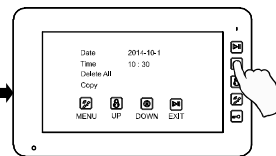

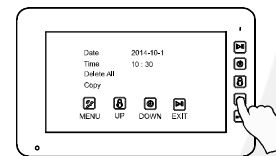
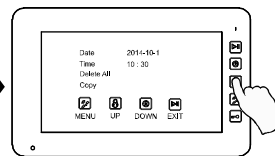

Кнопками   отрегулируйте значения параметров.

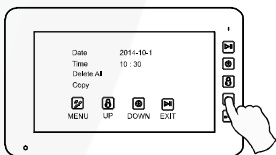

Нажатием кнопки  выберите следующий параметр для настройки.

### 4.7.3 Удаление всех файлов



Кнопкой  выберите пункт «Удаление».

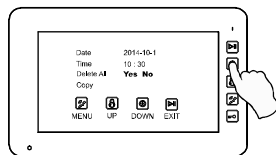

Далее кнопками   выберите «да».

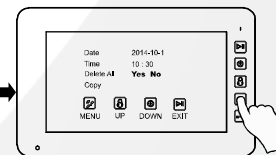
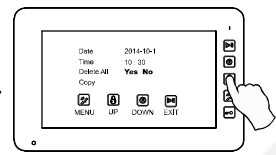

Нажатием кнопки  выберите следующий параметр для настройки.



#### 4.7.4 Копирование файлов с внутренней памяти на карту памяти

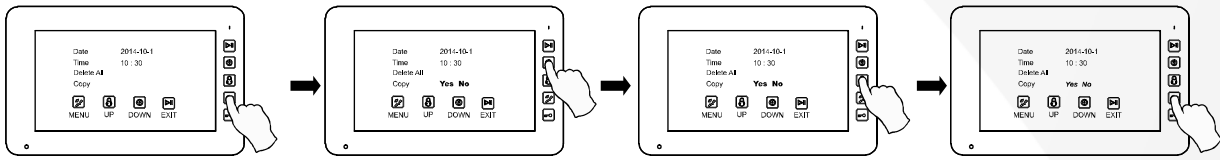

Кнопкой выберите пункт «Копирование».

Далее кнопками выберите «да».

Нажатием кнопки выберите следующий параметр для настройки.

#### 4.7.5 Настройка записи

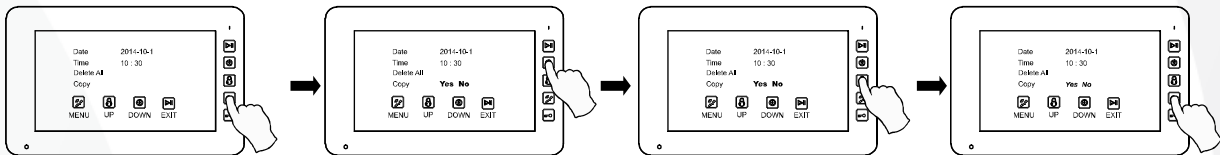

Кнопкой выберите пункт «Автозапись» или «Режим записи»

Далее кнопками выберите вкл. или выключить автоматическую запись при вызове, а также режим записи: фото или видео.

Нажатием кнопки выберите следующий параметр для настройки.

#### 4.7.6 Сброс на заводские настройки

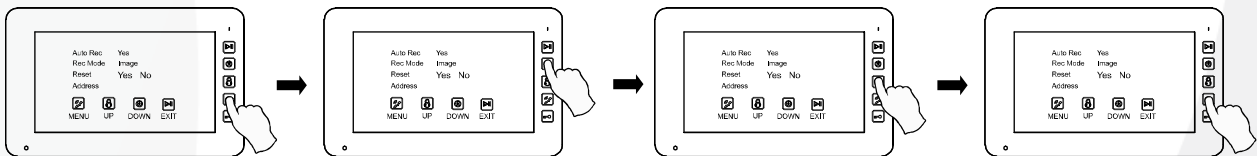

Кнопкой выберите пункт «Перенастройка»

Далее кнопками выберите «да».

Нажатием кнопки выберите следующий параметр для настройки.

#### 4.7.7 Настройка адресов для интеркома и переадресации вызова

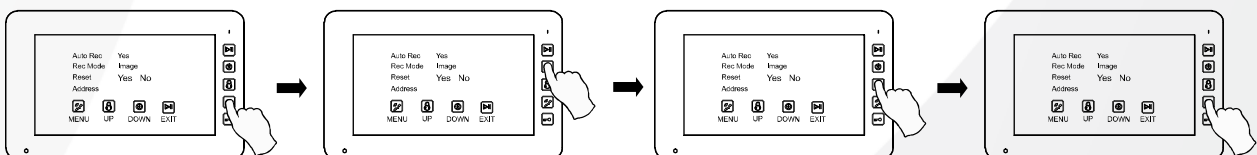

Кнопкой выберите пункт «Адрес»

Далее кнопками выставите адрес устройства. Мастер – главный монитор, к которому подключаются вызывные панели, Доп.1-3 – доп.монитор.

Нажатием кнопки выберите следующий параметр для настройки.



#### 4.7.8 Регулировка громкости

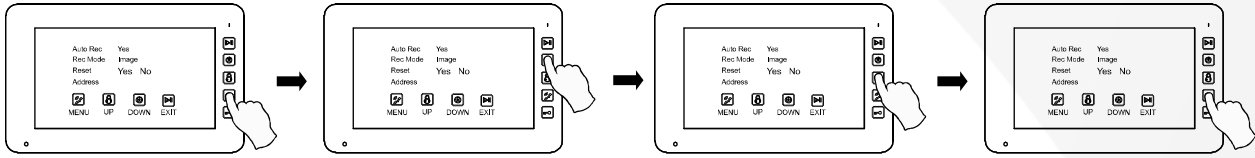

Кнопкой выберите пункт «Громкость»

Кнопками отрегулируйте значение параметра.

Нажатием кнопки выберите следующий параметр для настройки.

#### 4.7.9 Выбор мелодии вызова

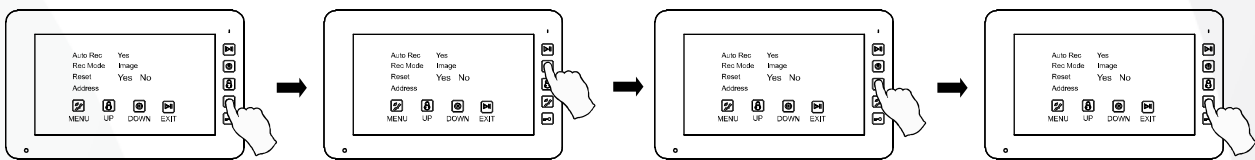

Кнопкой выберите пункт «Музыка»

Кнопками выберите мелодию.

Нажатием кнопки выберите следующий параметр для настройки.

#### 4.7.10 Функция подсказки названия кнопок

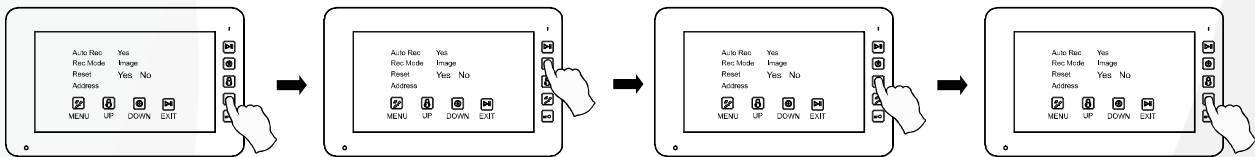

Кнопкой выберите пункт «Ключ.инфо»

Кнопками выберите «Вкл.» для автоматического вывода подсказок названий кнопок с правой стороны экрана.

Нажатием кнопки выберите следующий параметр для настройки.

#### 4.7.11 Выбор языка меню

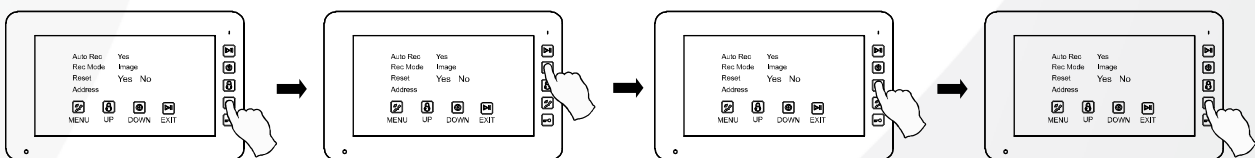





Кнопкой выберите пункт «Язык»

Кнопками выберите язык меню.

Нажатием кнопки выберите следующий параметр для настройки.



#### 4.7.12 Функция «Не беспокоить»

- Кнопкой  выберите пункт меню «Не беспокоить».
- Кнопками  /  активируйте функцию, а также настройте время начала и окончания действия функции.
- Нажатием кнопок  /  осуществляется переход между настраиваемыми параметрами.

