

Yealink

Мультимедийный SIP-телефон

SIP-T56A

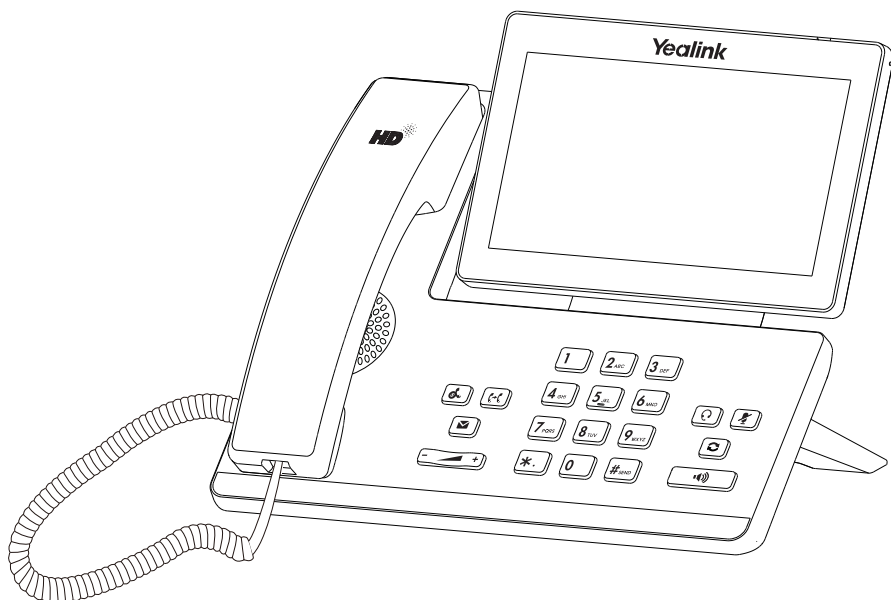

Краткое руководство

Комплектация

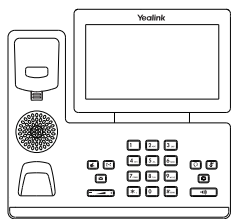

SIP-телефон



Трубка



Провод для подключения трубки



Краткое руководство



Ethernet-кабель



Подставка

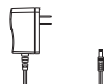

Адаптер питания

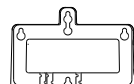

Крепление на стену

Не входят в комплект поставки

Примечание: используйте аксессуары только от производителя, в противном случае Вы можете повредить телефон и будете лишены гарантии производителя.

Установка телефона

1. Прикрепите подставку как показано на рисунке:

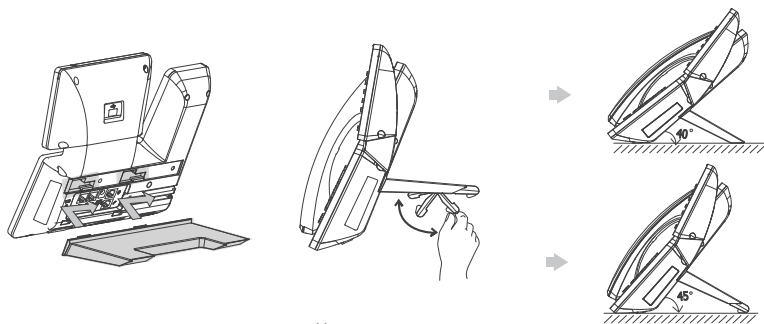

Установка на столе

2. Установка крепления на стену:

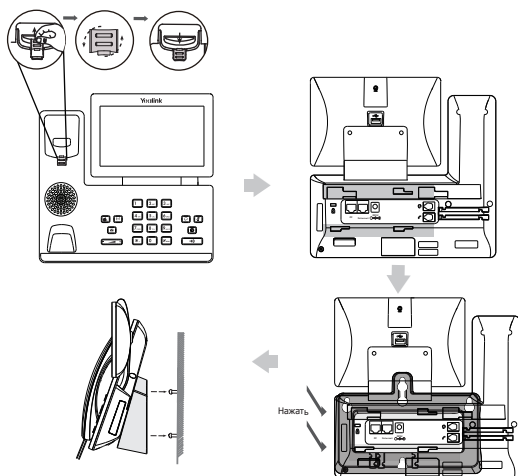

Примечание: под рычагом отбоя располагается держатель трубки. При вертикальной установке телефона нужно перевернуть держатель, чтобы трубка держалась на месте.

3. Подключение трубки и гарнитуры:

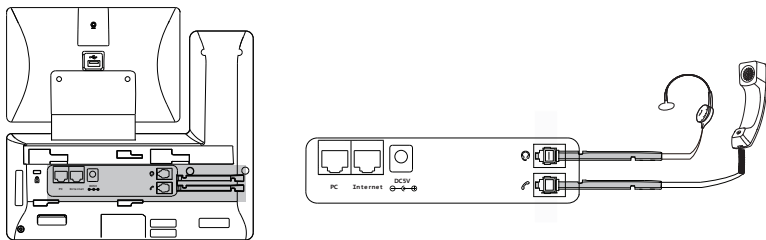

Примечание: гарнитура не входит в комплект поставки.

4. Подключение USB-носителя:

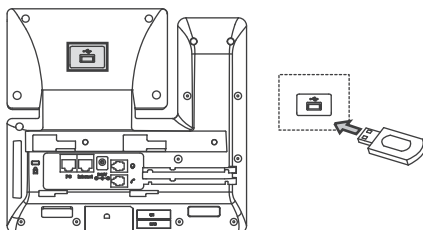

Примечание: USB-порт (на обратной стороне телефона) используется для подключения модуля расширения или USB-гарнитуры.

5. Подключение питания:

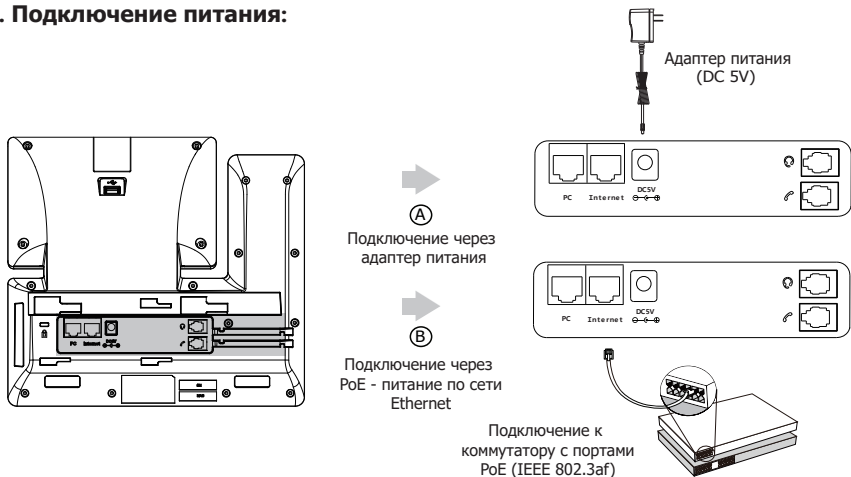

Примечание: используйте только оригинальный адаптер питания (5V/2A). Используя другой адаптер питания, Вы можете повредить телефон и будете лишены гарантии изготовителя!

6. Подключение к сети:

Телефон поддерживает два способа подключения к сети.

а) Подключение к проводной сети:

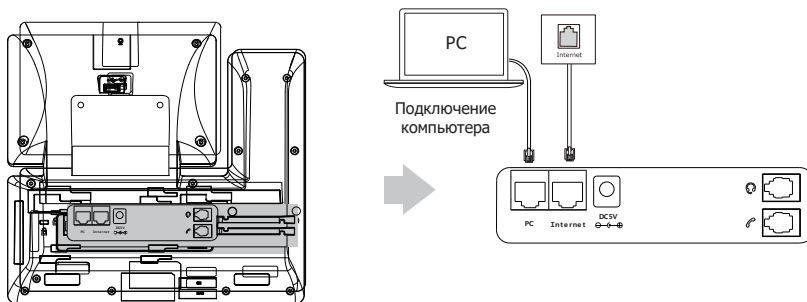

Примечание: в случае подключения компьютера к телефону рекомендуется использовать Ethernet-кабель от Yealink.

б) Подключение к беспроводной сети:

- 1) Проведите сверху вниз по экрану для входа в центр управления.
- 2) Нажмите **Настройки -> Телефон -> Wi-Fi**.
- 3) Нажмите на поле **Вкл.**
Телефон начнет автоматический поиск доступных сетей.
- 4) Выберите доступную сеть из списка.
- 5) Если сеть защищена паролем, введите пароль в соответствующем поле.
- 6) Нажмите **Подтвердить** для подключения к сети.

Компоненты телефона

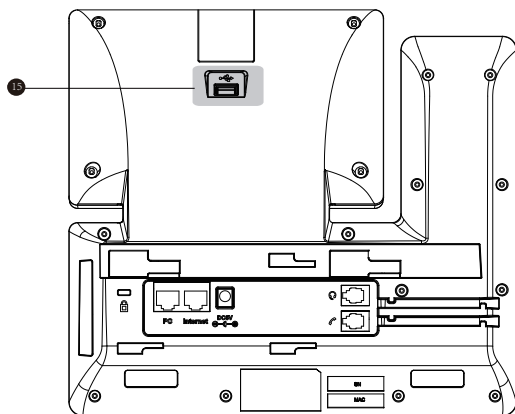
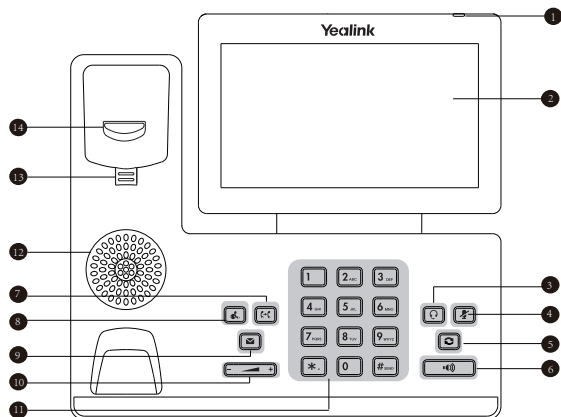

Item	Item	Item
1 Индикатор питания	6 Кноп. "Громкой связи"	11 Клавиатура
2 Экран	7 Кнопка "Трансфер"	12 Динамик громк. связи
3 Кнопка "Гарнитура"	8 Кнопка "Удержание"	13 Держатель трубки
4 Кнопка "MUTE"	9 Кнопка "Голос. почта"	14 Рычаг отбоя
5 Кнопка "Повт. набора"	10 Кнопки "Громкость"	15 USB-порт 2.0

После подключения сети и питания телефон автоматически начинает процесс инициализации. После загрузки необходимо настроить телефон с помощью экранного меню или веб-интерфейса.

Welcome

initializing... Please wait

Настройка телефона

Настройка с помощью веб-интерфейса

Доступ к веб-интерфейсу:

1. Проведите сверху вниз по экрану для входа в центр управления.
2. Нажмите **Настройки -> Статус**, чтобы узнать IP-адрес телефона.
3. Откройте браузер на компьютере и введите IP-адрес в адресной строке браузера (например, "http://192.168.0.10" или "192.168.0.10"), и нажмите **Enter**.
4. Введите логин (по умолчанию: admin) и пароль (по умолчанию: admin) и нажмите кнопку **Сохранить**.

Сетевые настройки: Нажмите **Сеть -> Основные -> Настройка IPv4**

Телефон поддерживает следующие режимы работы сети:

DHCP: Телефон пытается связаться с DHCP-сервером в вашей сети, для получения сетевых настроек IP-адрес, маска подсети, шлюз и DNS-адреса. (Используется по умолчанию).

Статический IP-адрес: Если телефон по какой-то причине не может получить необходимые настройки от DHCP-сервера, то IP-адрес, маска подсети, шлюз и DNS-адреса указываются вручную.

PPPoE: Необходимо указать параметры PPPoE (имя пользователя и пароль).

Примечание: Телефон поддерживает работу IPv6, но IPv6 выключен по умолчанию. Неправильная настройка сети может привести к недоступности телефона и оказать влияние на работу локальной сети. Для получения дополнительной информации обратитесь к системному администратору.

Настройки учетных записей: Нажмите **Аккаунт -> Аккаунт X (X=1,2,3...15,16)**

Параметры:

Статус регистрации:	Показывает состояние регистрации текущей учетной записи.
Аккаунт:	Включить/Отключить выбранную учетную запись.
Лейбл:	Название учетной записи, которое отображается на экране телефона.
Отображаемое имя:	Используется в качестве Caller ID.
Имя регистрации:	Идентификационное имя (обычно совпадает с учетным именем).
Имя пользователя:	SIP-номер, SIP ID или учетное имя.
Пароль:	Пароль учетной записи.
SIP-сервер:	IP-адрес или доменное имя SIP-сервера.

Register status icons on the touch screen:

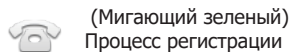
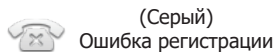
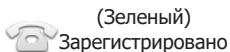

Примечание: в случае появления серого индикатора на экране, обратитесь к вашему системному администратору.

Настройка с помощью экранного меню

Сетевые настройки:

1. Проведите сверху вниз по экрану для входа в центр управления.
2. Нажмите **Настройки -> Система (по умолчанию пароль: admin) -> Сеть -> Internet-порт/VLAN/Тип веб-сервера/Настройка 802.1x/LLDP/CDP/NAT.**















Настройки учетной записи:

1. Проведите сверху вниз по экрану для входа в центр управления.
2. Нажмите **Настройки -> Система (по умолчанию пароль: admin) -> Аккаунты.**

Использование телефона

Статусные иконки

На телефоне предусмотрены следующие статусные иконки:



Иконки	Назначение
 (Белый)	Wi-Fi включен.
 (Зеленый)	Телефон успешно подключился к беспроводной сети.
	Телефон не подключен к сети.
 (Белый)	Bluetooth включен.
 (Зеленый)	Bluetooth-гарнитура успешно подключена.
 (Зеленый)	Успешное сопряжение с мобильным телефоном.
	Телефон заблокирован.
	Включена переадресация.
	Включен режим DND.
	Включен режим автоответа.
	Уведомление о наличии пропущенных вызовов.
	Уведомление о наличии новых голосовых сообщений.
	Уровень громкости выставлен на 0.
	Подключен USB-носитель.

Управление с помощью экрана

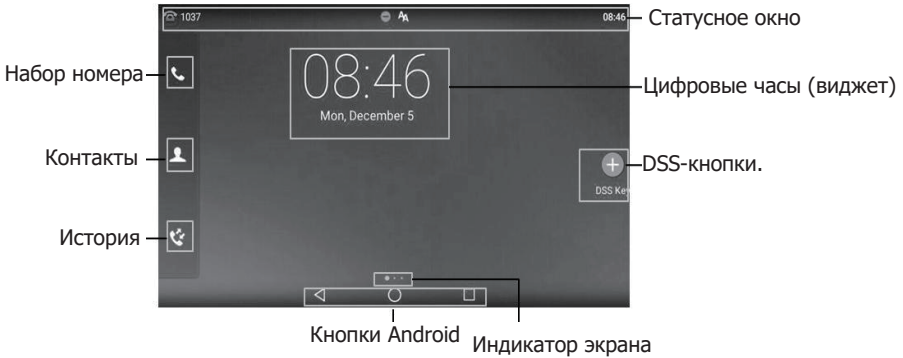
По умолчанию, телефон имеет три страницы экрана. Главный экран выглядит так:



Навигация по экрану:

- Проведите влево или вправо для перехода между экранами.
- Нажмите , чтобы вернуться на предыдущий экран.
- Нажмите , чтобы вернуться на главный экран.
- Нажмите , чтобы просмотреть запущенные приложения.

Изменить обои:

1. Нажмите и удерживайте палец на свободной области главного экрана.
2. Нажмите **Обои**.
3. Выберите нужную картинку.
4. Нажмите **Установить как обои**.

Добавить виджет на экран:

1. Нажмите и удерживайте палец на свободной области главного экрана.
2. Нажмите **ВИДЖЕТЫ**.
3. Перетащите выбранный виджет на экран и расположите его.

Центр управления и уведомлений

Для входа в центр управления и уведомлений проведите пальцем сверху вниз от верхней части экрана телефона.

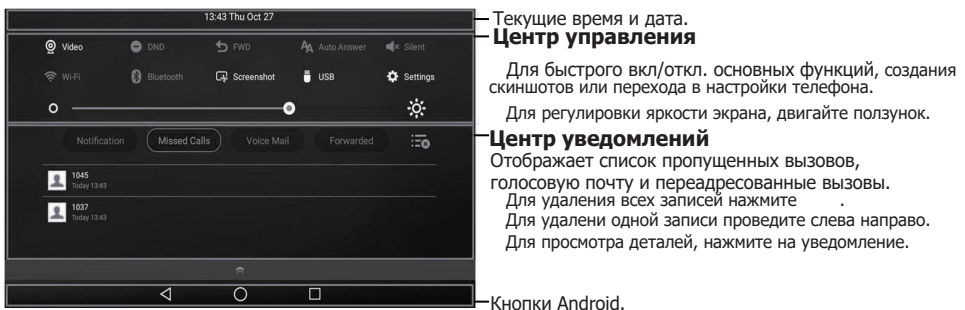

Проведите вверх, чтобы скрыть окно центр управления и уведомлений.

Ввод и редактирование данных

Использование экранной клавиатуры:

1. Нажмите на поле для ввода и откроется экранная клавиатура.



Нажмите для изменения метода ввода.

2. После завершения ввода, нажмите  , чтобы скрыть экранную клавиатуру.

Использование клавиатуры:

Для ввода и отправки вызова.

Для выбора нужной опции:

Нажмите на поле и из появившегося списка выберите нужную опцию.

Простейшие операции

Исходящие вызовы

Трубка:

1. Поднимите трубку.
2. Введите номер и нажмите кнопку **Вызов**.

Громкая связь:

1. Нажмите кнопку  .
2. Введите номер и нажмите кнопку **Вызов**.

Гарнитура:

1. Для работы через гарнитуру нажмите кнопку  .
2. Введите номер и нажмите кнопку **Вызов**.

Входящие вызовы

Трубка:

Поднимите трубку.

Громкая связь:

Нажмите  .

Гарнитура:

Нажмите  .

Управление видеоизображением во время разговора

Изменение вида изображения на экране:

- Нажмите **На весь экран**, чтобы вывести изображение в полноэкранный режим.
- Нажмите  , чтобы вернуть кнопки управления.

Включение/Отключение собственной камеры во время разговора:

Проведите вниз по экрану для входа в центр управления и нажмите **Камера**, чтобы включить или отключить передачу изображения от собственной камеры.

Завершение вызова

Трубка:

Положите трубку или нажмите кнопку **Отбой**.



Громкая связь:

Нажмите  или кнопку **Отбой**.



Гарнитура:

Нажмите кнопку **Отбой**.

Повторный набор

- Нажмите  для входа в список **Набранные**, затем нажмите на нужный контакт.
- В режиме ожидания нажмите  дважды для вызова последнего набранного номера.

Отключение микрофона

- Нажмите  для отключения микрофона во время разговора.
- Нажмите  еще раз для включения микрофона.

Удержание вызова

Постановка вызова на удержание:

Нажмите  или кнопку **Удержание** во время разговора.



Снять вызов с удержания:

- Если на удержании только один вызов, нажмите  или кнопку **Возврат**.
- Если на удержании больше одного вызова, выберите нужный разговор и нажмите или кнопку **Возврат**.



Трансфер (Перевод вызова)

Доступны следующие виды трансфера:



Слепой трансфер

1. Нажмите  или кнопку **Трансфер** во время разговора. Вызов поставится на удержание.
2. Введите номер на который нужно перевести вызов.
3. Нажмите  .

Полуавтоматический трансфер

1. Нажмите  или кнопку **Трансфер** во время разговора. Вызов поставится на удержание.
2. Введите номер на который нужно перевести вызов и нажмите  .
3. Нажмите  или кнопку **Трансфер**, когда услышите гудки дозвона.

Сопроводительный трансфер

1. Нажмите  или кнопку **Трансфер** во время разговора. Вызов поставится на удержание.
2. Введите номер на который нужно перевести вызов и нажмите  .
3. Предупредите абонента о переводе на него другого вызова и нажмите  или **Трансфер**.

Переадресация вызова

Включение переадресации:

1. Проведите вниз по экрану для входа в центр управления.
2. Нажмите **Настройки** -> **Функции** -> **Переадресация**.
3. Выберите один из следующих типов переадресации:
 - Всегда**----Безусловная переадресация входящих вызовов.
 - Занято**----Переадресация при занятости телефона.
 - Нет ответа**----Если на вызов не ответили в течении определенного периода времени.
4. Включите нужный тип переадресации и введите номер, на который будут перенаправляться входящие вызовы.
5. Нажмите  для применения настроек.

Конференция

1. Нажмите кнопку **Конференция** во время разговора. Вызов поставится на удержание.
2. Введите номер нового участника конференции и нажмите или кнопку **Конференция**.
3. Когда новый участник конференции ответит, нажмите еще раз кнопку Конференция. Новый участник подключится к конференции.
4. Нажмите кнопку **Отбой** для завершения конференции.

Примечание: вы можете разбить конференцию на отдельные разговоры, нажав кнопку Разрыв.

Голосовая почта

При получении голосового сообщения на главном экране появится уведомление. Индикатор питания будет медленно мигать красным.

Для прослушивания голосового сообщения:

1. Выполните один из следующих пунктов:
 - Нажмите .
 - Проведите вниз по экрану для входа в центр уведомлений, нажмите **Голос. почта** и выберите нужную запись.
2. Следуйте указаниями голосового меню.

Элементы управления

История вызовов

1. Нажмите и выберите нужный раздел истории вызовов.
2. Проведите вверх и вниз для перемещения по списку.
3. Нажмите для входа в дополнительное меню, в котором можно сделать следующее:
 - Нажать кнопку **Вызов**, чтобы позвонить на этот номер.
 - Нажать кнопку **Добавить** для добавления в локальную книгу.
 - Нажать кнопку **Правка** для редактирования номера перед вызовом.
 - Нажать кнопку **Черный список** для добавления номера в черный список.
 - Нажать кнопку **Удалить**, чтобы удалить данную запись из истории.

Контакты

Добавление нового контакта:

1. Нажмите и выберите нужную группу.
2. Нажмите .
3. Введите имя и номера контакта в соответствующие поля.
4. Нажмите для добавления контакта.

Редактирование существующего контакта:

1. Нажмите и выберите нужную группу.
2. Нажмите напротив нужного контакта.
3. Отредактируйте контакт.
4. Нажмите для применения настроек.

Удаление контакта:

1. Нажмите и выберите нужную группу.
2. Нажмите напротив нужного контакта и нажмите **Удалить**.
3. Нажмите кнопку **ОК** для подтверждения удаления выбранного контакта.

Примечание: добавить контакты можно напрямую из истории вызовов.

Регулировка громкости

- Нажмите во время вызова для регулировки общей громкости.
- Нажмите в режиме ожидания для регулировки громкости мелодии вызова.
- Нажмите для регулировки громкости мелодий при их прослушивании.

Утилизация устройства



В конце срока службы изделие нельзя выбрасывать вместе с обычным хозяйственным мусором, а следует отнести в пункт приема на утилизацию электрического и электронного оборудования. На это указывает специальный символ, инструкция по эксплуатации и/или маркировка на упаковке.

Некоторые из материалов, используемых при производстве изделия, могут быть переработаны, если их доставить в пункт приема.

Если Вам необходима информация о месте расположения пунктов приема на утилизацию, свяжитесь с органами местной власти.

Назначение устройства

Абонентское оборудование (SIP-телефон) для подключения к телефонной сети через линии широкополосного доступа (Ethernet) по протоколу SIP.

Технические характеристики

- Емкостной сенсорный 7" LCD-экран с разрешением 1024x600 точек.
- Два Gigabit порта RJ45 (режим Bridge).
- Разъем USB для подключения USB-носителя и модуля расширения.
- Встроенный Bluetooth 4.0 + EDR.
- Встроенный WiFi (2.4ГГц, 802.11b/g/n).
- Регулируемый угол наклона экрана.
- Экранная клавиатура.
- 16 SIP-аккаунтов с независимой настройкой.
- Питание: DC 5В, 2А.
- Поддержка PoE (Power over Ethernet, 802.3af) Class 2.
- Потребление (от адаптера питания): 1.5 - 4.5Вт.
- Потребление (PoE): 2.3 - 6.0Вт.
- Рабочая температура: -10~40°C.
- Размеры(ДхГхВхТ): 260x235x195x43мм.

Более подробную информацию по оборудованию можно получить на сайте www.ipmatika.com