

QUANTUM

ВЫЗЫВНАЯ ПАНЕЛЬ ВИДЕОДОМОФОНА

Инструкция по эксплуатации



QM-307A

СОДЕРЖАНИЕ

Комплект поставки	1
Описание вызывной панели	2
Установка вызывной панели	3
Схемы подключения	4
Габаритные размеры	5
Режим работы	5
Технические характеристики	6
Гарантийные обязательства	6

Комплектация

1	Вызывная панель видеодомофона	_____	1 шт.
2	Клин-кронштейн для поворота на 30 °	_____	1 шт.
3	Козырек	_____	1 шт.
4	Винт для крепления вызывной панели к кронштейну	_____	2 шт.
5	Винт для крепления козырька	_____	3 шт.
6	Шуруп	_____	2 шт.
7	Дюбель	_____	2 шт.
8	Заглушки	_____	2 шт.
9	Инструкция по эксплуатации	_____	1 шт.

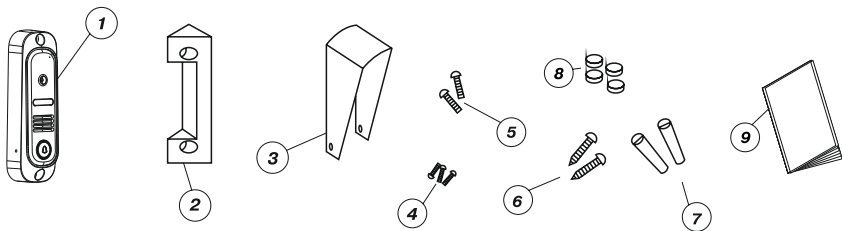

Вызывная видеопанель предназначена для работы в составе видеодомофона и обеспечивает наблюдение пространства перед входной дверью и речевую связь с посетителем.

Вызывная видеопанель имеет накладную конструкцию. Малая ширина позволяет устанавливать панель на узких поверхностях, например, наличник двери. Наличие специально разработанного кронштейна для поворота панели на 30 градусов, делает вызывную видеопанель универсальной и позволяет установить ее практически в любом месте. Лицевая часть панели изготовлена из прочного сплава, покрытого порошковой эмалью. Специальная конструкция вызывной видеопанели обеспечивают надежную защиту динамика и микрофона. Панель оснащена непродавливаемой металлической кнопкой вызова, комплектуется защитным козырьком, который обеспечивает дополнительную защиту от атмосферных осадков и избыточного освещения.

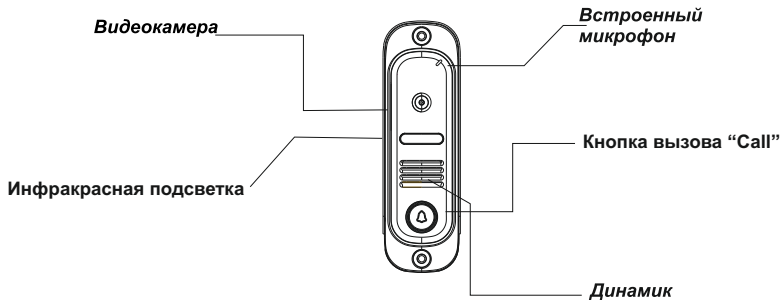

Установите вызывную видеопанель на стену, наличник или неподвижную створку двери, как показано на рисунке. Установку нужно произвести таким образом, чтобы отверстие камеры вызывной видеопанели находилось на уровне глаз человека среднего роста.

Стандартная высота около 145 см.

Выбирайте местоположение камеры вызывной видеопанели таким образом, чтобы она не подвергалась воздействию прямых солнечных лучей. При необходимости используйте входящий в комплект защитный козырек. Расположение камеры также должно благоприятствовать максимальному освещению посетителя внешними источниками (фонарем, уличным светом и др.)

Подключите четырехпроводный кабель вызывной видеопанели к видеомонитору.

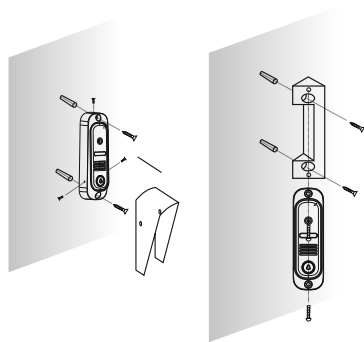

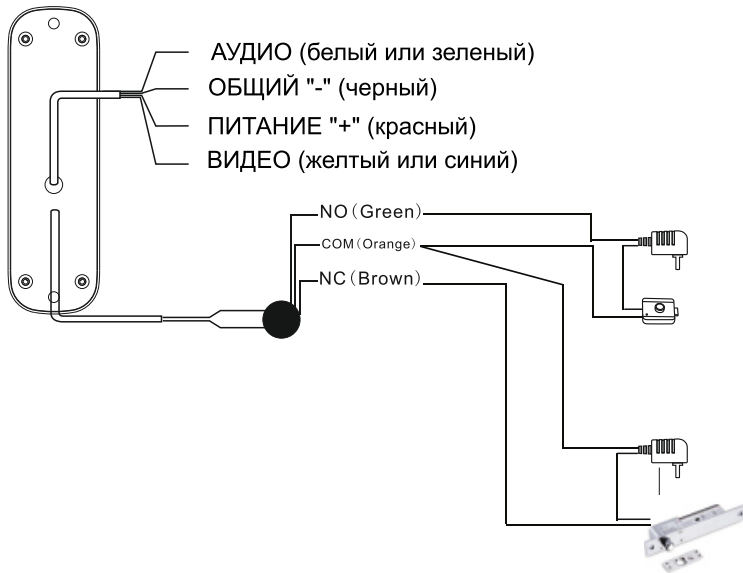

ГАБАРИТНЫЕ РАЗМЕРЫ

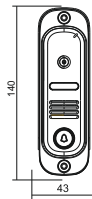

РЕЖИМ РАБОТЫ

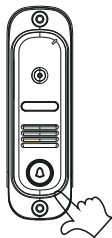

Нажмите кнопку вызова "Call" на вызывной видеопанели.

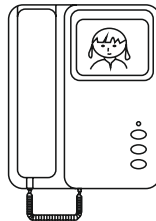

На экране монитора появится изображение посетителя.

ПЗС матрица	Цветная 1,3"
Объектив	f=3.6 мм, F=2.0
Угол обзора	110
Разрешающая способность, тв линий	1.3Мр
Минимальная освещенность, люкс	2 - для удаленного объекта, 0 - для близкого объекта (до 0.6 м - ИК подсветка)
Подключение к монитору	4-х проводное
Рабочая температура, °С	-40... +50
Питание панели	от монитора (дополнительного источника питания не требуется)
Габаритные размеры, мм	140x43x29

ГАРАНТИЙНЫЕ ОБЯЗАТЕЛЬСТВА

Гарантийный срок на вызывные панели QUANTUM (с датой производства после 1 января 2016 г.) составляет 38 месяцев.

По истечении гарантийного срока предоставляется 10 лет бесплатного сервисного обслуживания. Гарантия распространяется только на выявленные заводские дефекты. На дефекты, вызванные несоблюдением условий и правил эксплуатации данная гарантия не распространяется

ВНИМАНИЕ! Некоторые параметры устройства могут быть изменены производителем без дополнительного уведомления

QUANTUM

ВИДЕОДОМОФОН

Инструкция по эксплуатации

QM-A 100

QM-A 700

- Благодарим за покупку нашей продукции.
- В продукцию могут вноситься изменения без предварительного уведомления.
- Компания не несет ответственности за возможные последствия, вызванные неправильной эксплуатацией оборудования.
- Пожалуйста, внимательно ознакомьтесь с данной инструкцией (в частности, с мерами предосторожности) перед началом использования, а также действуйте согласно инструкции, для надлежащей эксплуатации продукции.

Содержание

1. Меры предосторожности.	3
2. Название компонентов и их функции.....	4
3. Комплектация.	5
4. Установка	6
5. Принцип работы.	8
6. Спецификация.....	11

1. Меры предосторожности.

Во избежание чрезвычайных ситуаций, пожалуйста, следуйте данной инструкции:

1. Не рекомендуется одновременно вставлять несколько вилок в розетку, это может вызвать перегрев и привести к возгоранию.
2. Не следует подключать к другим устройствам, пока прибор включен, это может стать причиной поломки.
3. Не следует перегибать шнур, и ставить на него тяжелые предметы. Это может привести к возгоранию.
4. При необходимости произвести очистку поверхности устройства. Не используйте воду, разжижающие вещества, или моющие средства. Во избежание поломки или замыкания, используйте мягкую, сухую ткань.
5. Не устанавливайте устройство в помещении с повышенной влажностью, это может привести к замыканию и пожару.
6. Аккуратно вытаскивайте кабель из розетки, в противном случае, Вы можете его повредить, что может стать причиной пожара.
7. Не отсоединяйте прибор от розетки влажными руками, Вас может ударить электрическим током.
8. Не следует разбирать, ремонтировать, либо заниматься самостоятельной модификацией устройства. В результате некорректной работы устройства, это может привести к пожару, либо замыканию.
9. Не подключайте к сети, если розетка и вилка имеют разные размеры, это может стать причиной замыкания или пожара.
10. Убедитесь, что на поверхности устройства отсутствует пыль либо иные посторонние вещества.
11. Не допускайте попадание посторонних веществ внутрь устройства, это может стать причиной поломки.
12. Не следует ставить на устройство тяжелые предметы, это может стать причиной поломки.
13. Не разбирайте прибор, и не подвергайте его физическому воздействию.
14. Не подвергайте прибор попаданию прямых солнечных лучей либо воздействию нагревательных приборов во время установки.
15. Прибор следует устанавливать в помещении, в устойчивом положении, в противном случае он может функционировать некорректно.
16. Отсоединяйте питание, если не планируете пользоваться прибором в течение длительного времени.
17. Если из прибора слышны посторонние шумы, немедленно отсоедините его от питания и позвоните в службу поддержки.

2. Название компонентов и их функции.

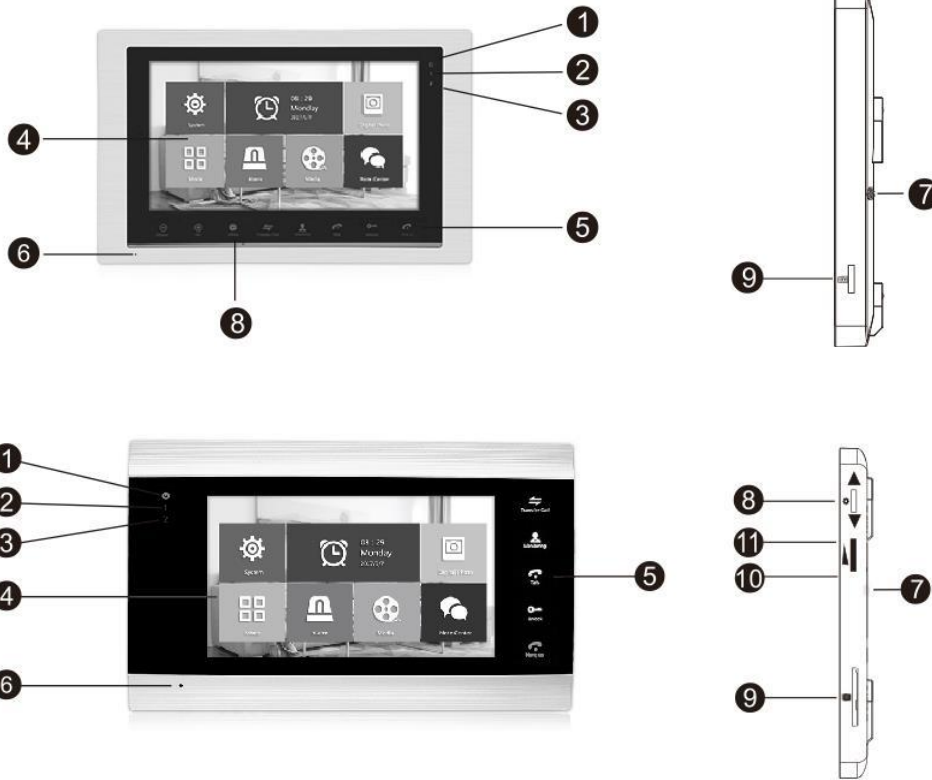

№	НАЗВАНИЕ	ОПИСАНИЕ
1	Индикатор 1	Когда данный световой индикатор постоянно горит, то это означает, что устройство подключено к питанию. Если индикатор медленно мерцает, то это говорит о том, что устройство находится в режиме интеркома с другим монитором. Частое мерцание индикатора означает, что вызывные панели работают с другим монитором в параллели.
2	Индикатор 2	Свечение этого индикатора означает, что в данный момент монитор работает с первой вызывной панелью.
3	Индикатор 3	Свечение этого индикатора означает, что в данный момент монитор работает со второй вызывной панелью.
4	ЖК-дисплей	ЖК-дисплей для отображения видео.
5	Кнопки управления	Управления, переключение, открытие замка и т.д
6	Микрофон	Микрофон для общения с посетителем.
7	Динамик	Динамик для воспроизведения звука.
8	Кнопка 	Вход/выход из меню настроек.
9	Кард-ридер	Устройство для чтения карт памяти SD.

3.Комплектация.

	<p>Монитор</p>	<p>1 шт.</p>
	<p>Инструкция по эксплуатации</p>	<p>1 шт.</p>
	<p>Кронштейн</p>	<p>1 шт.</p>
	<p>Дюбель</p>	<p>3 шт.</p>
	<p>Силикагель</p>	<p>1 шт.</p>
	<p>Шуруп</p>	<p>3 шт.</p>
	<p>Пин коннектор (красный/желтый/черный/белый)</p>	<p>4 шт.</p>

4. Установка

1 главный монитор, 2 вызывные панели и 2 камеры видеонаблюдения.

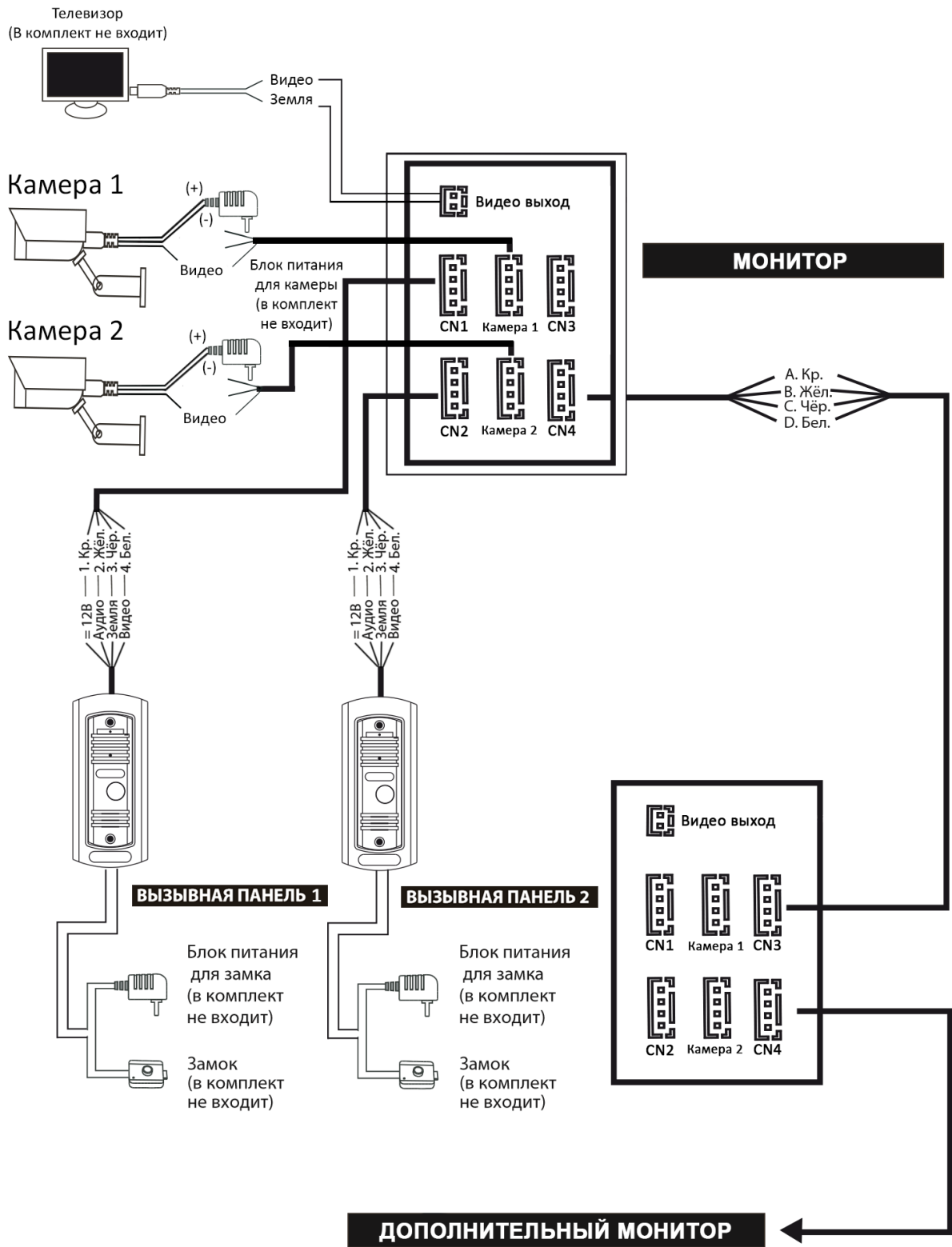

1. Для подключения монитора к вызывной панели рекомендуется использовать специализированные кабели, предназначенные для работы в системах видеонаблюдения.

Если расстояние от монитора до двери составляет менее 30м, используйте коаксиальный кабель РК 75-2-13 (или его аналог для передачи видео) и слаботочный кабель 2 х 0,4 мм². Если расстояние превышает 30м, используйте коаксиальный кабель для видео RG6 и силовой 2*0,75мм².

2. Определите месторасположение монитора на стене. Оптимальный вариант расположения - 1.5 ~ 1.6 метра над уровнем пола.

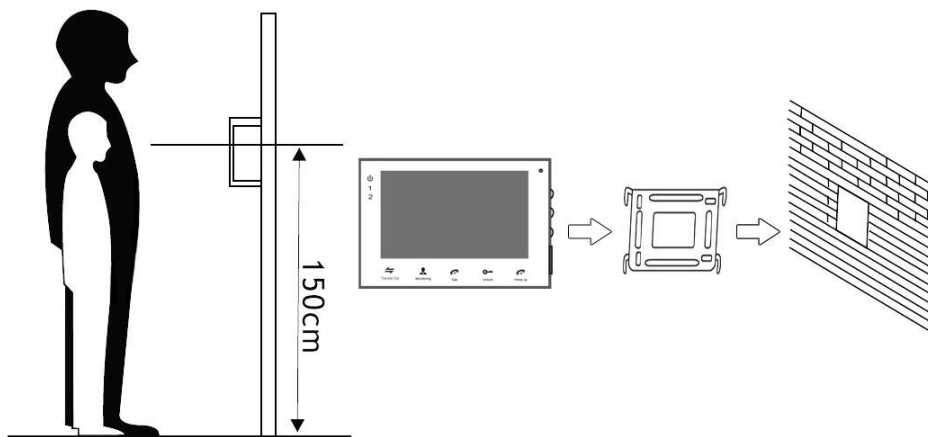

3. Убедитесь в том, что устройство обесточено на момент установки
4. Установите кронштейн на стену.
5. Соедините провода согласно выбранной ранее схеме соединения. Пожалуйста, обратите внимание на следующие моменты при подключении:

Подключение двух вызывных панелей и нескольких мониторов:

Если Вы используете две вызывные панели, то подключать их необходимо к разъемам CN1 и CN2 соответственно. При использовании четырех мониторов в параллель, вызывные панели подключаются только к главному монитору. Подключение дополнительных мониторов производится к разъемам CN3 и CN4.

Подключение видеокамер:



К основному монитору можно подключить две видеокамеры. Подключение производится к разъемам Камера 1 и Камера 2.



Распиновка разъемов Камера 1 и Камера 2.

1. Красный – Не используется.
2. Синий – Не используется.
3. Черный – (-) Земля.
4. Желтый – Видеовход.









6. Закрепите монитор на кронштейне.
7. По завершению установки, подключите питание.



5. Принцип работы.





1. Ответ на входящий звонок. Когда кто-либо нажимает на звонок, монитор сразу же издает звуковой сигнал. Нажмите  для ответа на звонок. Если вызов происходит с двух вызывных панелей одновременно, то приоритет будет отдан той вызывной панели, кнопка которой была нажата первой. Во время входящего вызова или разговора, нажмите кнопку , чтобы открыть дверь. Через 20 секунд после нажатия кнопки, монитор автоматически перейдёт в режим ожидания, что позволит Вам убедиться в открывании двери, и проходе посетителя в помещение. Монитор переходит обратно в режим ожидания, если на звонок никто не ответил.

2. Режим записи видео. В модели QM-A100* и QM-A700* есть возможность записи видео во время Вашего отсутствия, или когда Вы не можете ответить на входящий звонок. Для того чтобы активировать данную функцию, Вам необходимо в меню настроек монитора  войти в раздел  и включить функцию записи. При активировании данной функции, монитор будет записывать видео ролики с момента поступления вызова с вызывной панели и до окончания вызова. Если во время записи видео Вы нажмете кнопку , запись автоматически прекратится.

3. Режим записи фото. В случае если режим записи видео не включен, монитор автоматически будет делать фото при каждом вызове с вызывной панели. Во время вызова, или при разговоре Вы можете самостоятельно делать фото, при помощи регулятора  на боковой панели монитора.

4. Режим наблюдения. В режиме ожидания нажмите кнопку , чтобы получить доступ к обзору, повторное нажатие кнопки позволит Вам переключиться на КАМЕРУ 1. Каждое следующее нажатие кнопки  позволит Вам переключаться на последующие подключенные устройства: ПАНЕЛЬ 1 → КАМЕРА 1 → ПАНЕЛЬ 2 → КАМЕРА 2. По окончании просмотра изображения с КАМЕРЫ 2 нажмите кнопку  для выхода из режима наблюдения. Во время наблюдения Вы можете нажать кнопку  для разговора, или нажать кнопку , чтобы открыть дверь. Данный режим наблюдения возможен только при включенной функции просмотра изображения на всех подключенных устройствах. Более подробно о том, как активировать данную функцию в меню (см. пункт 8.Г) Если Вы используете несколько мониторов в параллели, то режим наблюдения также доступен на всех подключенных устройствах. В режиме наблюдения Вы также можете осуществлять фото и видеозапись с вызывной панели или камеры. Если монитор находится в режиме записи видео (см. пункт 2), то в режиме наблюдения, при перемещении регулятора  можно вручную начать запись видео. При перемещении регулятора  запись останавливается. В случае если монитор находится в режиме записи фото (см. пункт 3), то при перемещении регулятора , Вы можете делать фото.

5. Функция интеркома (внутренняя связь). Вы можете организовывать внутреннюю связь между всеми мониторами, подключенными у Вас. В режиме ожидания, для того, чтобы сделать вызов на другой монитор, нажмите кнопку . Для ответа на звонок нажмите кнопку . По окончании разговора нажмите кнопку . Если к Вам пришёл посетитель, и нажал кнопку на вызывной панели, то режим интеркома будет автоматически завершён, так как вызов с вызывных панелей имеет больший приоритет. Далее Вы можете начать разговор с посетителем.

6. Перевод вызова на другой монитор. Во время разговора нажмите кнопку  для перевода вызова на другой монитор. Для ответа, нажмите кнопку  на любом из подключенных у Вас мониторов. Чтобы открыть дверь, нажмите кнопку . Для завершения вызова нажмите кнопку . При переводе вызова с одного устройства на другие, переключающий монитор уходит в режим ожидания.

7. **Меню настроек.** В режиме ожидания нажмите кнопку , для входа в меню.

А) Настройка звука.



Для настройки доступны следующие параметры:

1. Мелодия (01-16) - выбор мелодии вызова
2. Время вызова (01с-60с) - выбор длительности звонка
3. Громкость 1 (01-10) - выбор громкости звонка (08:00-12:00)
4. Громкость 2 (01-10) - выбор громкости звонка (12:00-19:00)
5. Громкость 3 (01-10) - выбор громкости звонка (19:00-08:00)
6. Выход из меню

Б) Настройка параметров дисплея.



1. Выбор языка
2. Яркость - регулировка яркости изображения
3. Насыщенность - регулировка насыщенности изображения
4. Контраст - регулировка контраста изображения
5. Выход из меню

В) Настройка даты и времени.



1. Дата - установка даты
2. Время - установка времени
3. Рестарт - перезагрузка системы
4. Версия - версия прошивки
5. Выход из меню

Г) Настройка режимов работы монитора.



1. Время открывания (02с-10с) – установка времени открывания замка
2. Режим – выбор режима работы монитора (основной или дополнительный)

3. Панель 2 - включение/выключение панели 2
4. Камера 1 - включение/выключение камеры 1
5. Камера 2- включение/выключение камеры 2
6. Выход из меню

Д) Установка режима записи и просмотра данных с SD карты.



1. Запись – включение/выключение записи. Если в режиме записи установлено «выкл.», то будет производиться запись фото.
2. Просмотр - воспроизведение видеозаписи или фото
3. Резервный - архивирование видеозаписи или фото
4. Формат - форматирование SD карты
5. Обновление - обновление прошивки монитора
6. Выход из меню

6. Спецификация.

No.	Наименование	Характеристики
1	Рабочее напряжение	AC100V-240V, 50-60Hz
2	Энергопотребление	7 и 10 ватт
3	Рабочая температура	от 0°C до +40°C
4	Влажность	0 - 95%
5	Экран	7 и 10 дюймов
6	Соединение	4х жильный кабель

www.quantum.su