

SIP-телефон SIP-T46G

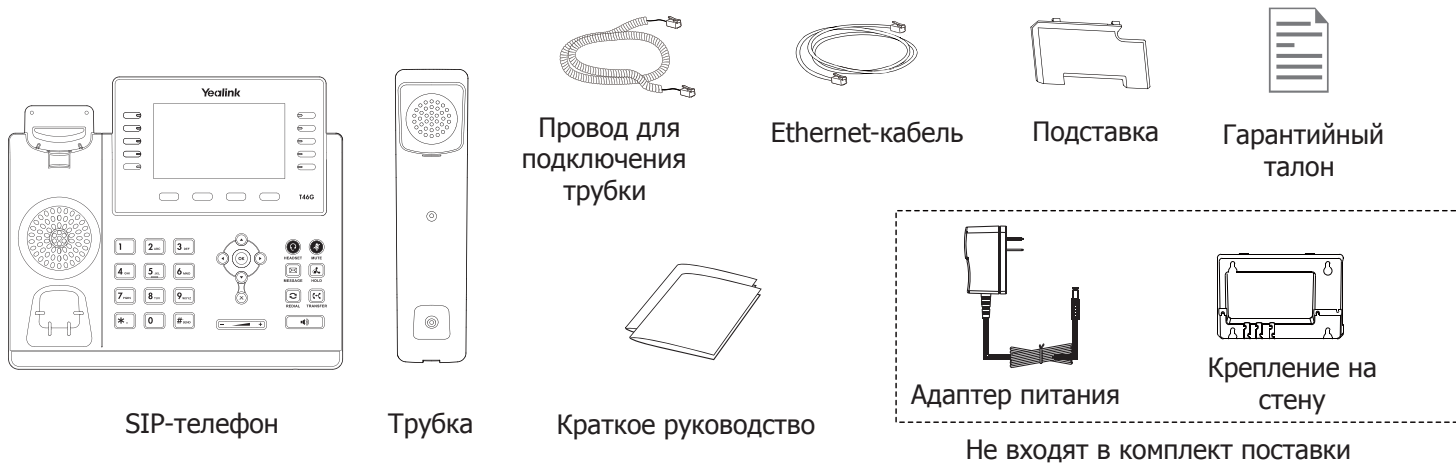

Краткое руководство

Комплектация



Установка телефона

1. Прикрепите подставку как показано на рисунке:

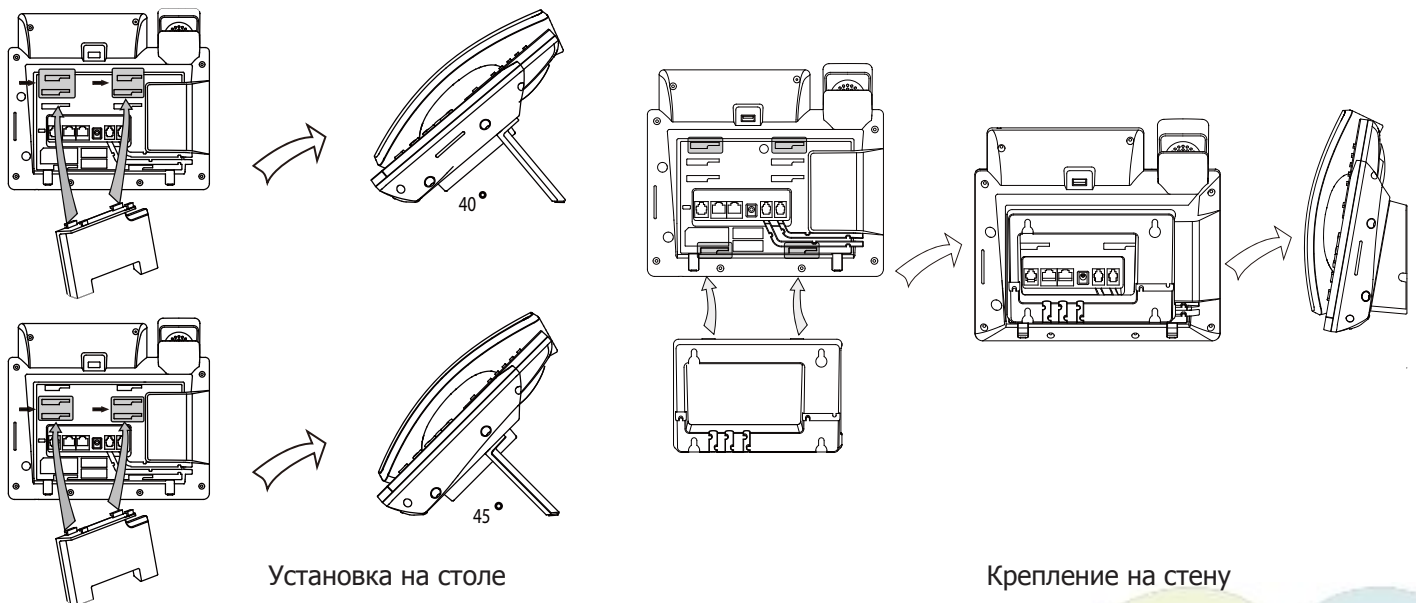

2. Подключите трубку и/или гарнитуру как показано на рисунке:



Примечание: для подключения адаптеров Yealink BT40 и Yealink EHS36 или модулей расширения программируемых кнопок EXP40 воспользуйтесь инструкцией на сайте или инструкцией, поставляемой в комплекте к подключаемому устройству.

3. Подключите сеть и питание:

Подключить локальную сеть и питание можно двумя способами. При выборе проконсультируйтесь с системным администратором.

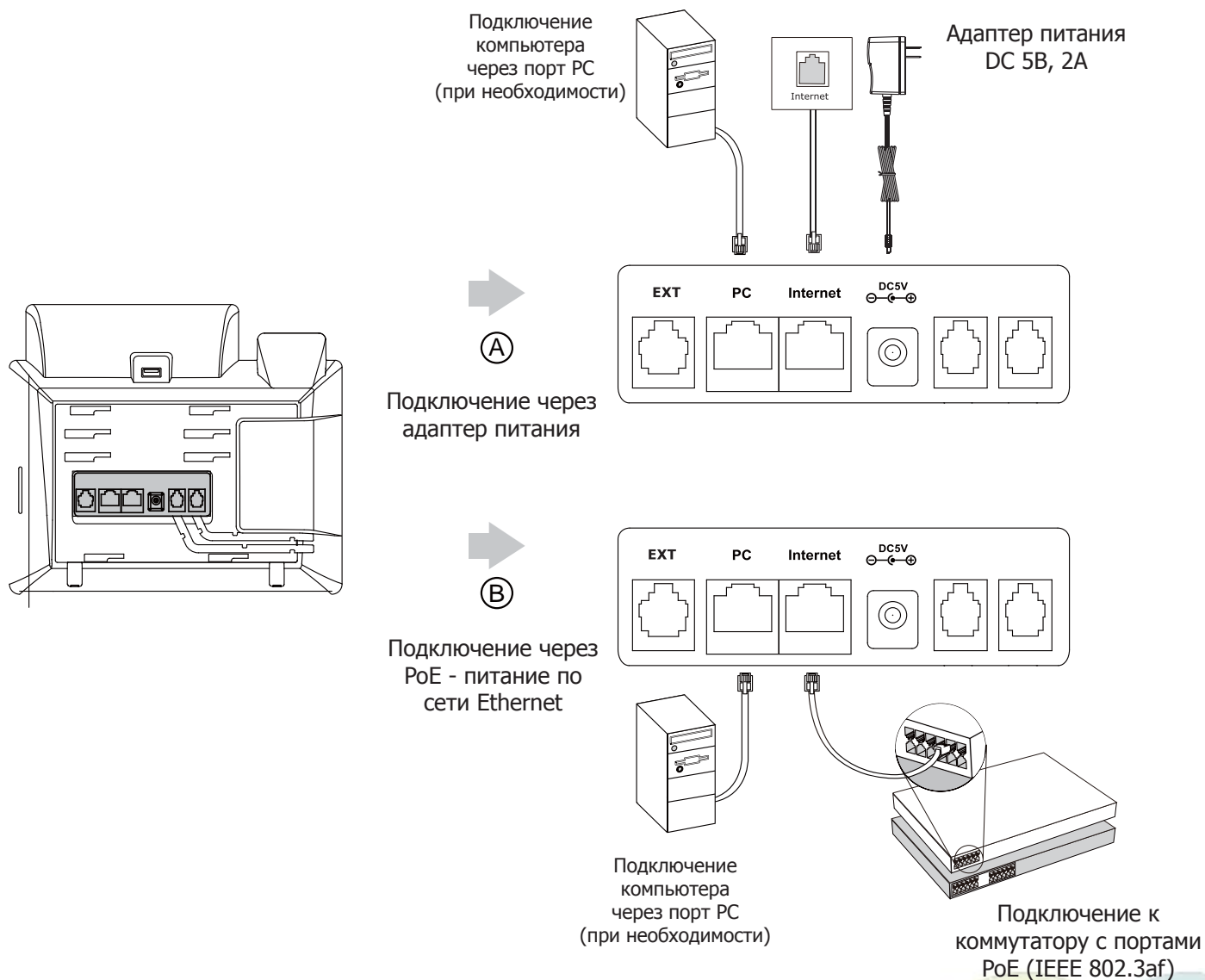

Примечание 1: в линиях с поддержкой PoE (Power over Ethernet - питание по сети Ethernet) подключать адаптер питания категорически запрещено!

Примечание 2: Используйте адаптер питания от производителя. Используя другой адаптер питания, Вы можете повредить SIP-телефон и будете лишены гарантии изготовителя!

Загрузка

После включения телефона начнется процесс загрузки операционной системы.
После загрузки необходимо выполнить настройки с помощью экранного меню или веб-интерфейса устройства.

Welcome

Initializing... Please wait

Настройка с помощью веб-интерфейса

Нажмите на телефоне кнопку **[OK]** для перехода в меню "Статус". Посмотрите IP-адрес телефона. Для входа в веб-интерфейс введите этот адрес в строку веб-браузера (например: <http://192.168.3.130>).

Логин/пароль по умолчанию: **admin/admin**.

Примечание: чтобы зайти в веб-интерфейс устройства убедитесь, что находитесь с ним в одной локальной сети (для примера, 192.168.3.x). Проконсультируйтесь с администратором сети или с технической поддержкой провайдера.

Настройка сетевых параметров: закладка **Сеть** → **Основные** → **Настройка IPv4**

- **DHCP:** режим автоматического получения сетевых настроек от DHCP-сервера (используется по умолчанию).
- **Статический IP-адрес:** режим статического IP-адреса. Все сетевые настройки (IP-адрес, маска подсети, шлюз и DNS-сервера) вносятся вручную в соответствующие поля.
- **PPPoE:** необходимо указать параметры PPPoE (имя пользователя и пароль).

Настройка учетной записи: закладка **Аккаунт** → **Аккаунт X** (X=1-16)

Параметры:

Статус регистрации:	Статус регистрации на SIP-сервере.
Аккаунт:	Включить/Отключить текущую учетную запись.
Лейбл:	Название учетной записи, которое отображается на дисплее телефона.
Отображаемое имя:	Используется в качестве Caller ID.
Имя регистрации:	Идентификационное имя (часто совпадает с учетным именем).
Имя пользователя:	SIP-номер, SIP ID или учетное имя.
Пароль:	Пароль учетной записи.
SIP-сервер:	IP-адрес или доменное имя SIP-сервера.

Иконки отображения статуса регистрации на экране телефона:



учетная запись
зарегистрирована



ошибка регистрации



процесс регистрации

Настройка с помощью клавиатуры телефона

Сетевые настройки:

- Нажмите экранную кнопку **[Меню]**,
- Кнопками навигации выберите пункт Система → Сеть → Internet-порт,
- Введите необходимые настройки в пункте IPv4 (или IPv6 при необходимости).

Настройки учетной записи:

- Нажмите кнопку **[Меню]**,
- Кнопками навигации выберите пункт Система → Аккаунты → Аккаунт X (X=1-16),
- Введите необходимые настройки в одну из трех учетных записей.

Примечание: чтобы внести изменения в настройки сети и учетной записи требуется авторизоваться в телефоне как администратор. Для этого необходимо ввести пароль при входе в меню "Система" (по умолчанию: **admin**)

Простейшие операции

Исходящие вызовы

Обычный вызов

Снимите трубку, наберите номер на клавиатуре телефона и нажмите [**Вызов**]

Громкая связь

1. Нажмите кнопку  в режиме ожидания
2. Наберите номер на клавиатуре телефона и нажмите [**Вызов**]



Гарнитура

1. Нажмите кнопку  для включения режима работы с гарнитурой
2. Наберите номер на клавиатуре телефона и нажмите [**Вызов**]

Примечание: во время разговора можно переключаться между режимами, нажимая кнопки режима гарнитуры или громкой связи или просто поднимая трубку.

Входящие вызовы

Для принятия вызова можно воспользоваться одним из следующих способов:

- Поднимите трубку
- Нажмите кнопку  для принятия звонка в режиме громкой связи
- Нажмите кнопку  для принятия звонка в режиме использования гарнитуры





Примечание: Вы можете проигнорировать звонок, нажав кнопку **Тихо**, или отклонить звонок, нажав кнопку [**Отклонить**]

Завершить звонок



Для завершения вызова можно воспользоваться одним из следующих способов:

- Положите трубку или нажмите кнопку [**Завершить**]
- В режиме громкой связи нажмите  или нажмите кнопку [**Завершить**]
- В режиме использования гарнитуры нажмите кнопку [**Завершить**]

Повторный набор номера

- Нажмите , чтобы открыть список последних набранных номеров, кнопками   выберите нужный номер и нажмите кнопку [**Вызов**]
- Нажмите дважды кнопку , чтобы вызвать последний набранный номер

Отключение микрофона

- Нажмите  для отключения микрофона во время разговора
- Еще раз нажмите  для включения микрофона

Удержание вызова

Для постановки вызова на удержание:



- Нажмите  во время разговора

Для снятия вызова с удержания:



- Если на удержании только один вызов нажмите еще раз кнопку  или кнопку [**Возврат**] для снятия с удержания
- Если на удержании несколько вызовов, нажмите [**Переключить**] для выбора активного звонка

Трансфер (перевод вызова)



Слепой трансфер

1. Нажмите  или кнопку [Трансфер] во время активного разговора. Звонок поставится на удержание
2. Наберите номер для трансфера
3. Нажмите  или кнопку [Трансфер] для завершения перевода звонка

Полуавтоматический трансфер

1. Нажмите  или кнопку [Трансфер] во время активного разговора. Звонок поставится на удержание
2. Наберите номер для трансфера и нажмите кнопку  для вызова абонента
3. Нажмите  или кнопку [Трансфер] для завершения перевода звонка, когда услышите гудки дозвона

Сопроводительный трансфер

1. Нажмите  или кнопку [Трансфер] во время активного разговора. Звонок поставится на удержание
2. Наберите номер для трансфера и нажмите кнопку  для вызова абонента
3. Предупредите абонента о переводе на него другого вызова и повторно нажмите  или кнопку [Трансфер] для завершения перевода звонка

Переадресация вызова

Для включения переадресации на заданный номер выполните следующее:

1. Нажмите [Меню] для входа в главное меню и выберите **Функции/Переадресация**
2. Кнопками навигации выберите тип переадресации:
Всегда: безусловная переадресация всех вызовов
Когда занято: переадресация при занятости телефона
Нет ответа: переадресация, когда телефон не отвечает
4. Выберите **Включено**
5. Укажите номер для переадресации в поле **Номер**
6. Выберите таймаут вызова для переадресации "Нет ответа" в поле **Время вызова**
7. Нажмите **Сохранить**

Конференция

1. Нажмите [Конференция] во время активного разговора. Звонок поставится на удержание
2. Наберите второй номер и нажмите кнопку [Вызов]
3. Когда второй абонент ответит, еще раз нажмите [Конференция]
4. Для разрыва конференции достаточно просто положить трубку.

Примечание: вы можете разбить конференцию на отдельные разговоры, нажав кнопку [Разделить]

Быстрый набор

1. Нажмите [Меню] для входа в главное меню и выберите **Функции/Программируемые кнопки**
2. Выберите кнопку и задайте функцию **Быстрый набор**
3. Укажите номер и лейбл (название кнопки на экране телефона)
4. Нажмите запрограммированную кнопку для осуществления **Быстрого набора**

Голосовая почта

При получении сообщения на экране отображается значок почты, и индикатор питания медленно мигает красным. Для прослушивания голосового сообщения:

1. Нажмите  для подключения к голосовой почте
2. Следуйте указаниям голосового меню

Элементы управления

История вызовов

1. Нажмите кнопку [**История**] в режиме ожидания для просмотра списков звонков
2. Выберите запись и одно из необходимых действий
 - Нажмите [**Вызов**] для вызова номера
 - Нажмите [**Удалить**] для удаления записи из истории
 - Нажмите [**Опции**] и выберите действие:
 - [**Детально**] для просмотра подробной информации о вызове
 - [**В контакты**] для добавления номера в Контакты
 - [**В черный список**] для добавления номера в Черный список
 - [**Очистить**] для удаления записи

Контакты

Для добавления контакта:

1. Нажмите кнопку [**Контакты**] в режиме ожидания и выберите нужную книгу
2. Нажмите кнопку [**Добавить**]
3. Введите имя контакта, номера и аккаунт, через который совершать вызов данному абоненту
4. Нажмите [**Сохранить**]

Для изменения контакта:



1. Нажмите кнопку [**Контакты**] в режиме ожидания и выберите нужную книгу
2. Выберите контакт и нажмите кнопку [**Опции**] затем в меню [**Детально**]
3. Измените информацию
4. Нажмите [**Сохранить**]

Для удаления контакта:

1. Нажмите кнопку [**Контакты**] в режиме ожидания и выберите нужную книгу
2. Выберите контакт и нажмите кнопку [**Опции**] затем в меню [**Удалить**]
3. Нажмите [**ОК**] на вопрос "Удалить выбранные пункты?"

Примечание: добавлять контакты можно с помощью меню **История**

Регулировка громкости

1. Нажмите кнопку  во время разговора для регулировки громкости используемого устройства (трубки, громкой связи или гарнитуры)
2. Нажмите кнопку  в режиме ожидания для регулировки громкости мелодии звонка

Мелодия вызова (рингтон)

1. Нажмите [**Меню**] для входа в главное меню и выберите **Телефон/Мелодии/Мелодия вызова** и выберите нужную мелодию вызова
2. Нажмите кнопку [**Сохранить**]

Утилизация устройства



В конце срока службы изделие нельзя выбрасывать вместе с обычным хозяйственным мусором, а следует отнести в пункт приема на утилизацию электрического и электронного оборудования. На это указывает специальный символ, инструкция по эксплуатации и/или маркировка на упаковке.

Некоторые из материалов, используемых при производстве изделия, могут быть переработаны, если их доставить в пункт приема.

Если Вам необходима информация о месте расположения пунктов приема на утилизацию, свяжитесь с органами местной власти.