

Устройства грозозащиты коаксиального кабеля / витой пары от скачков напряжения

Артикул NO.: SP001, SP001H, SP002, SP002H, SP003, SP004, SP004P, SP005, SP006, SP016C, SP016T

Применяется для защиты оборудования от скачков высокого напряжения, возникающих, например, при ударе молнии.

Основные свойства:

- Защищает оборудование от скачков высокого напряжения при ударах молнии.
- Двухуровневая защита: до 100нс – 90В, более 100нс-12В.
- Большой диапазон применений: системы видеонаблюдения, телеантенны, приемники спутниковых сигналов, радиоприемники, видеокамеры, мониторы, мультиплексоры и квадроделители, видеомагнитофоны и т.д.

SP001 Устройство для защиты коаксиального кабеля от скачков напряжения с коннектором BNC

BNC штекер и BNC разъем.

SP001H Устройство для защиты систем видеонаблюдения от скачков напряжения с коннектором BNC

BNC штекер и BNC разъем. ВЧ для систем видеонаблюдения и др.

SP002 Устройство для защиты коаксиального кабеля от скачков напряжения с коннектором F

F штекер и F разъем.

SP002H Устройство защиты коаксиального кабеля от скачков напряжения с коннектором F

F штекер и F разъем. ВЧ для систем видеонаблюдения и др.

SP003 Устройство защиты UTP от скачков напряжения с коннектором RJ45

RJ45 и RJ45

Защита двух пар

Для защиты оборудования, работающего по витой паре UTP

SP004 Устройство защиты систем передачи данных по UTP от скачков напряжения с терминальным коннектором

Терминальный коннектор на терминальный коннектор.

***SP004P Устройство защиты систем телефонии от скачков напряжения с терминальным коннектором**

SP005 Устройство защиты видео и данных от скачков напряжения

BNC разъем + терминальный коннектор на BNC разъем + терминальный коннектор

SP006 Устройство защиты сети от скачков напряжения

RJ45 на RJ45

Защита четырех пар

Защищает оборудование, работающее по витой паре UTP (мультифункциональный приемопередатчик ТТА111AV) и любое компьютерное оборудование с соответствующим сетевым кабелем.

SP016 Устройство защиты видеосигналов от скачков напряжения для цифрового видеомагнитофона, монтирующееся в стойку 1U

SP016C: 16 BNC разъемов на 16 BNC разъемов,

SP016T: 16 терминальных коннекторов на 16 терминальных коннекторов.

Обеспечивает защиту цифрового видеомагнитофона, мультиплексоров и любого оборудования с несколькими видеовходами.

**Схемы установки:
SP001 (SP001H)**

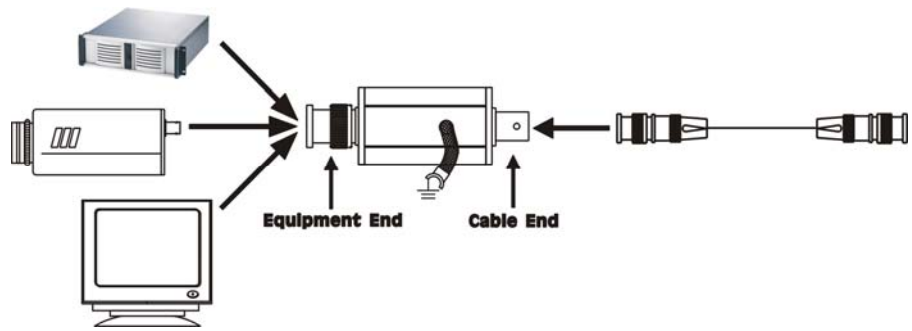

SP002 (SP002H)

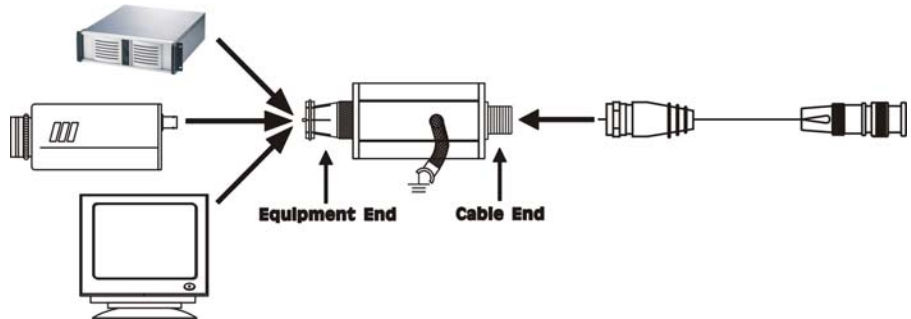

SP003

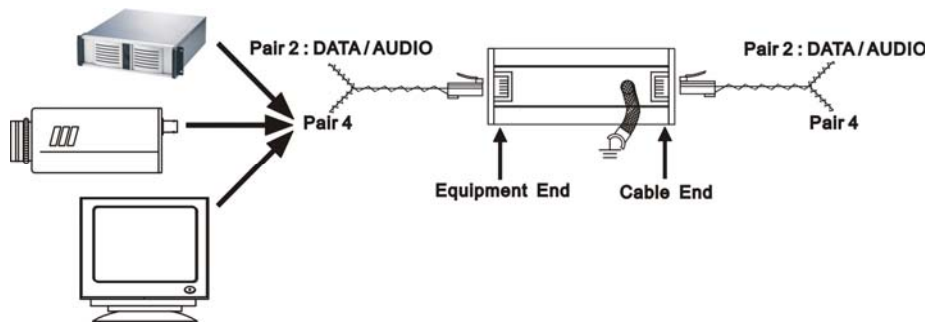

SP004 (SP004T)

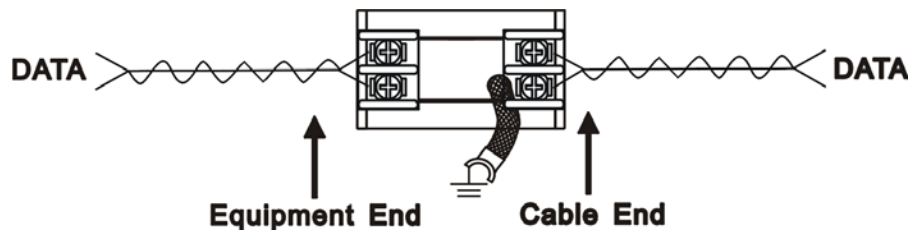

SP005



SP006

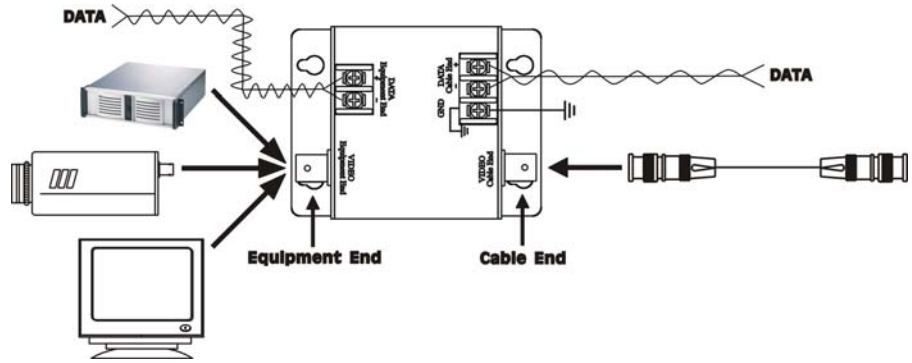

SP016C/SP016T

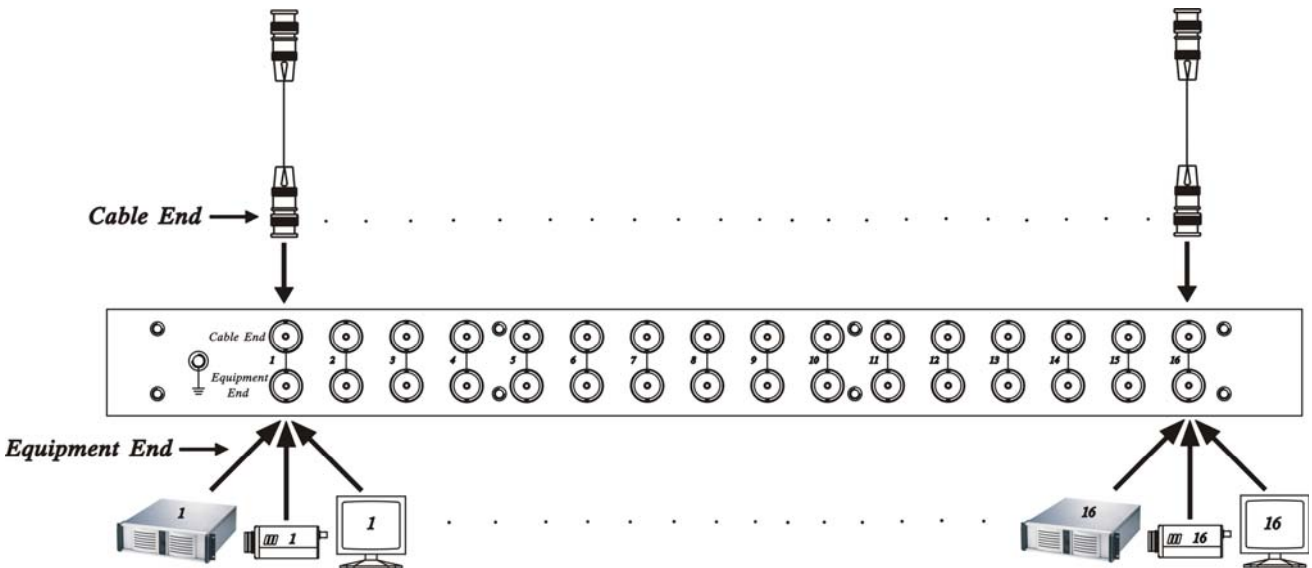
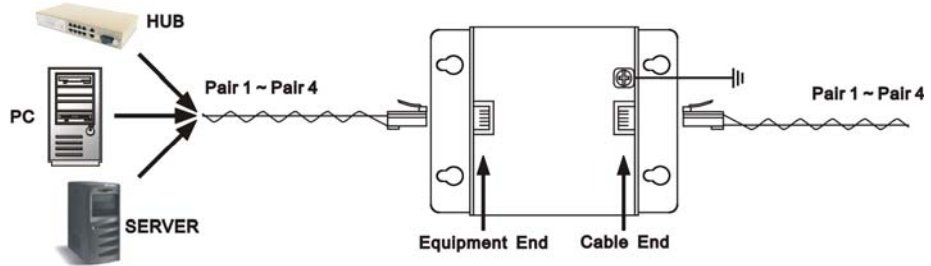

SP016T

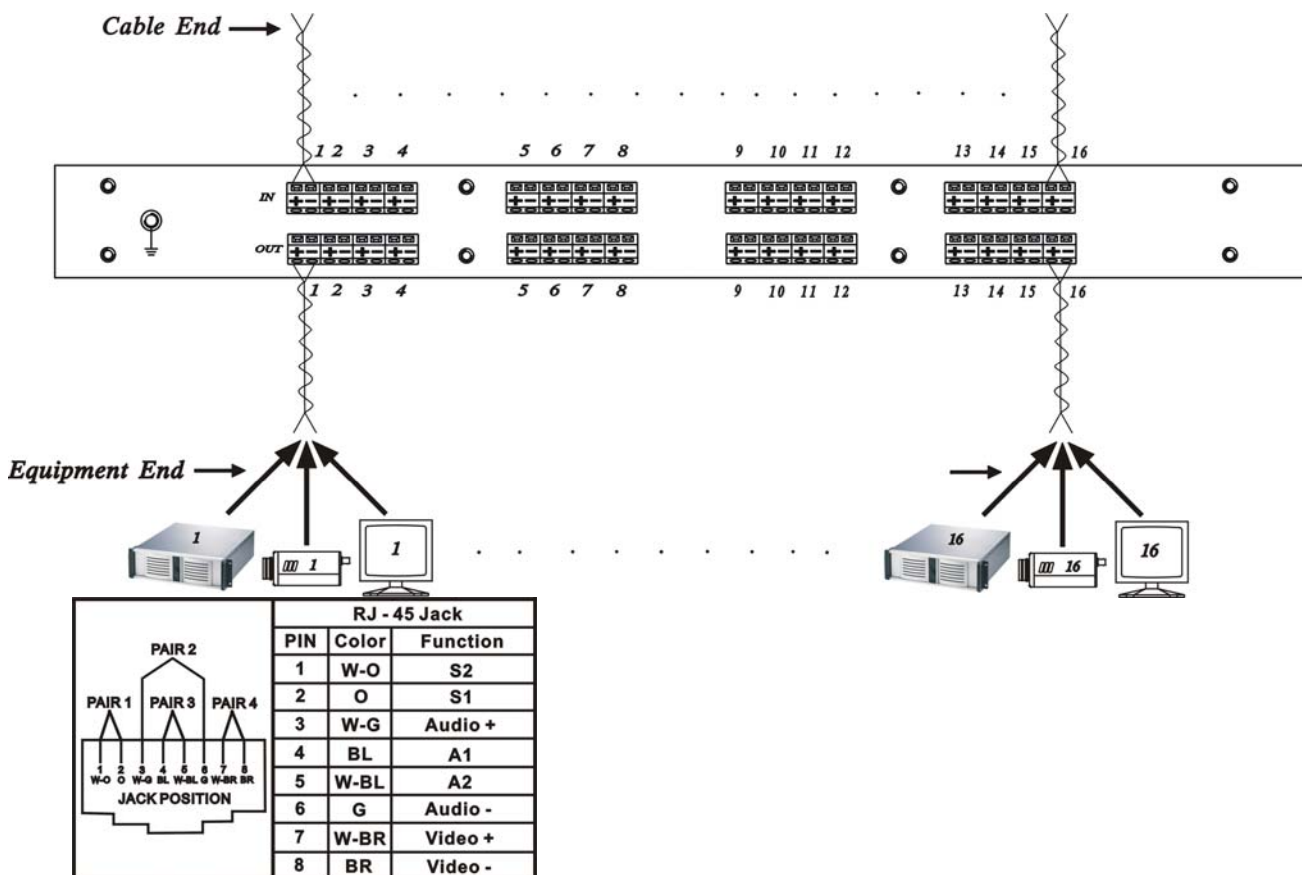

* SP003 Пара 2, Пара 4 имеют защиту от скачков напряжения.

* SP006 все 4 пары имеют защиту от скачков напряжения.

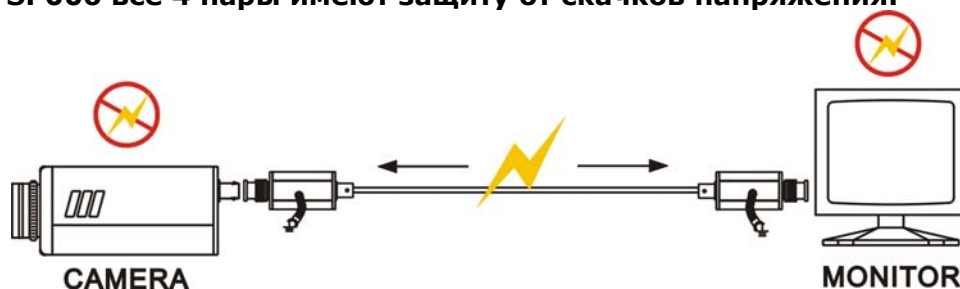

Применение

- Системы видеонаблюдения
- Антенны телевидения
- Видеомагнитофоны
- Приемники спутниковых сигналов
- Радиоприемники
- Видеокамеры и мониторы
- Мультиплексоры и квадроделители

Замечание:

Для того чтобы устройство выполняло свои функции, кабель должен быть заземлен.

Основные параметры

Параметр	SP001(H)	SP002(H)	SP003	SP004(P)	SP005	SP006
Время реакции на скачок	100 нс					
Максимальный скачок тока	4кВ					
Время жизни скачка	300 скачков по 100А в секунду					
Нормальное сопротивление по коаксиальному кабелю	10,000 МОм					
Сопротивление скачку	Около 0Ом					
Полоса пропускания	0~10 МГц	0~2 ГГц	0~10 МГц		0~1 ГГц	
Пропускаемое напряжение	90В пост., 90В перем пик., 65 В сек. При 10 А в сек.					
Вносимые потери	Менее 0.2 дБ					
Возвратные потери (75 Ом)	16дБ					

Коннекторы	BNC	F	RJ45	Терминаль ный	Терминаль ный и BNC	RJ45
Размеры мм	78x25x25	78x25x25	85x25x25	65x25x25	87x67x27	87x67x27
Масса г	80	80	90	65	136	134

Параметр	SP0016C	SP0016T
Время реакции на скачок	100 нс	
Максимальный скачок тока	4кВ	
Время жизни скачка	300 скачков по 100А в секунду	
Нормальное сопротивление по коаксиальному кабелю	10,000 МОм	
Сопротивление скачку	Около 0Ом	
Полоса пропускания	0~10МГц	0~1ГГц
Пропускаемое напряжение	90В пост., 90В перем пик., 65 В сек. При 10 А в сек.	
Вносимые потери	Менее 0.2 дБ	
Возвратные потери (75 Ом)	16дБ	
Коннекторы	BNC	терминальный
Размеры мм	482x170x 44 мм стандарт для стойки 1U	
Масса г	1200	1200